

安全上の注意 必ず守ってください。



ご使用前に次の「安全上の注意」をよくお読みの上、正しくお使いください。

※ここに示した注意事項は、製品を安全に正しくお使いいただき、人体への危害や物的損害を未然に防止するためのものです。

※注意事項は、危害や損害の大きさと切迫の程度を明示するために、誤った取り扱いをすると生じることが予想される内容を「危険」「警告」「注意」の3つに区分しています。いずれも安全に関する重要な内容ですので、必ず守ってください。



⚠ 危険	⚠ 警告	⚠ 注意
取り扱いを誤った場合、重傷を負ったり死亡する危険があります。	取り扱いを誤った場合、重傷を負ったり死亡する可能性があります。	取り扱いを誤った場合、傷害を負ったり物的損害が発生する可能性があります。

図記号の例







 <p>△記号は、警告・注意を促す内容があることを告げるものです。 図の中には具体的な注意内容(上図の場合は感電注意)が描かれています。</p>	 <p>⊘記号は、禁止の行為であることを告げるものです。 図の中には具体的な禁止内容(上図の場合は分解禁止)が描かれています。</p>	 <p>●記号は、行為を強制したり指示したりする内容を告げるものです。 図の中には具体的な指示内容(上図の場合は電源プラグをコンセントから抜いてください)が描かれています。</p>
---	--	---

○お読みになった後は、お使いになる方がいつでも見られるところに必ず保管してください。



⚠ 危険

 <p>蒸気口や開口部などにピンや針金などの金属物や異物を入れない 感電・ケガ・故障の原因になります。</p>	 <p>分解・改造・修理をしない 火災・感電の原因になります。 修理はお買い上げの販売店、または「トップパリュお客様サービス係」に相談してください。</p>
---	---

⚠ 警告

 <p>電源コードを傷つけたり、無理に曲げたり、引っ張ったり、ねじったり、たばねたり、重い物をのせたり、はさみ込んだり、加工したりしない 電源コードが破損し、火災・感電の原因になります。</p>	 <p>電源は交流100Vを単独で使用し、コンセントや配線器具の定格を超える使い方をしない 交流 100V 15A 以上 たこ足配線などで定格を超えると発熱による火災の原因になります。</p>
 <p>電源コードや電源プラグが傷んだり、コンセントの差し込みがゆるいときは使用しない 感電やショート、発煙・発火の原因になります。</p>	 <p>電源プラグを抜くときは、コードを持たずに必ず電源プラグを持って引き抜く 感電やショートして発火の原因になります。</p>
 <p>電源プラグに金属やごみを付着させない 感電や異常動作して、ケガをするおそれがあります。</p>	 <p>台所の流し台など水のかかるところや、湿気やホコリの多い場所、また、火気の近くでは使用しない 感電や漏電の原因になります。</p>

警告

 <p>異常・故障時には、ただちに使用を中止して電源プラグを抜く</p> <p>プラグを抜く</p> <p>異常のまま運転を続けると火災・感電の原因になります。運転を停止してお買い上げの販売店または「トップバリュお客さまサービス係」に相談してください。</p> <p>【異常・故障例】</p> <ul style="list-style-type: none"> ●使用中、電源プラグやコード・本体が異常に熱くなる。 ●煙が出たり焦げくさいニオイがする。 ●本体や内なべが変形している。 ●本体の一部が割れたり、ゆみ・ガタツキがある。 	 <p>蒸気口に顔や手を近づけない</p> <p>やけどのおそれがあります。特に乳幼児に触らせないようにしてください。</p> <p>接触禁止</p>
 <p>子供や取扱に不慣れな方だけで使用させない。幼児や乳幼児の手の届くところで使用・保管しない</p> <p>感電やケガ、やけどのおそれがあります。</p> <p>禁止</p>	 <p>ぬれた手で電源プラグの抜き差しをしない</p> <p>感電やケガをするおそれがあります。</p> <p>ぬれ手禁止</p>
 <p>不安定な場所や、熱に弱いテーブルなどで使用しない</p> <p>じゅうたん・畳・ビニールシート・樹脂などの上でも使用しないでください。熱で変形・変色や火災の原因になります。</p> <p>禁止</p>	 <p>本体を水に浸けたり、水をかけたりしない</p> <p>ショート・感電の原因になります。</p> <p>水ぬれ禁止</p>
 <p>壁や家具の近くなど周囲に熱がこもる環境で使用しない</p> <p>熱や蒸気で変形・変色、火災の原因になります。壁や家具から 30cm 以上離してください。キッチン用収納などで使用するときは蒸気がこもらないように注意してください。</p> <p>禁止</p>	 <p>調理中は絶対にふたを開けたり移動しない</p> <p>やけどのおそれがあります。</p> <p>禁止</p>
 <p>お手入れは本体が冷めてから行う</p> <p>やけどのおそれがあります。</p>	 <p>専用の内なべ以外は使用しない</p> <p>過熱や異常動作の原因となります。</p> <p>禁止</p>
 <p>ふたを開けるときは、蒸気や熱い水滴に注意する</p> <p>やけどのおそれがあります。</p>	 <p>本体を持ち運ぶときにフックボタンに触れない</p> <p>ふたが開き、ケガをするおそれがあります。</p> <p>接触禁止</p>
 <p>業務など家庭用以外で使用しない</p> <p>本商品は家庭用として設計されています。業務など家庭用以外に使用すると、火災などの原因になります。</p> <p>禁止</p>	 <p>使用時以外やお手入れの際は、電源プラグをコンセントから抜く</p> <p>プラグを抜く</p> <p>感電やケガをするおそれがあります。</p>
 <p>業務など家庭用以外で使用しない</p> <p>本商品は家庭用として設計されています。業務など家庭用以外に使用すると、火災などの原因になります。</p> <p>禁止</p>	 <p>●付属の電源コード以外は使わない ●付属の電源コードを他の機器に使用しない</p> <p>火災の原因になります。</p> <p>禁止</p>
 <p>炊飯中は必ずハンドルを後ろに倒す</p> <p>蒸気でハンドルが熱くなります。</p>	 <p>お年寄り、からだの不自由な方、眠気をともなう薬を服用された方、正しい判断のできない方、知識の無い方、児童が使用するときは、周りの人が特に注意する</p>

⚠ 注意



コンセントや配線器具の定格を超える使い方や、交流100V以外での使用はしない

禁止

たこ足配線などで、定格を超えると、発熱による火災の原因になります。



電源プラグは、根元まで確実に差し込む

根元まで差し込む

差し込みが不完全だと、漏電や発熱による火災の原因になります。傷んだ電源プラグや、ゆるんだコンセントは使用しないでください。



電源プラグのホコリなどは定期的にとる

ホコリを取る

プラグにホコリなどがたまると、湿気などで絶縁不良となり火災の原因になります。電源プラグを抜き、乾いた布で拭いてください。



調理以外の目的で使用しない

禁止

故障の原因になります。



センサー（本体の内底部）に衝撃を与えない

禁止

損傷した場合そのまま使うと、過熱や異常動作、感電の原因になります。



不安定な場所や、熱に弱い敷物の上では使用しない

禁止

転倒によるやけどやケガ、火災の原因になります。



内なべ単体を他の熱源にかけない

禁止

故障や変形の原因になります。



移動時はハンドルを持って移動する

ハンドル以外を持って移動すると、本体を落としやすくなりやけど・ケガ、故障の原因になります。



天ぷらなど、揚げ物調理に使用しない

禁止

過熱により、発火するおそれがあります。



使用中や使用直後は、高温部にふれない

禁止

やけどの原因になります。



ふきんやタオルなどで本体を覆った状態で使用しない

禁止

変形・故障の原因になります。



操作パネルのボタンや液晶表示部に物をぶついたり衝撃をあたえない

禁止

故障の原因になります。



本体の上に乗ったり物をのせない

禁止

ケガや故障の原因になります。

使用上の注意

【内なべについて】

- 付属の専用内なべ以外は使わないでください。異常加熱や異常動作の原因になります。
- 空炊きをしないでください。コーティングが劣化したり故障や異常動作の原因になります。
- 内なべを落としたり、硬いものをぶつけないでください。破損の原因になります。
- こびりついたごはんつぶなどは取り除いてください。ふたや蒸気口などがきちんと閉まらず、吹きこぼれたりおいしく炊けなかったり、故障する原因になります。
- 内なべのフッ素コーティングは、使用にともなって消耗しはがれることがありますが、人体には無害です。
- 使用にともない、内なべが変色することがありますが、炊き上がりの性能には影響ありません。
- 内なべの破損・コーティングのはがれを防ぐために、以下のことを守ってください。
 - ・内なべが熱いうちに水を入れたりして急冷しない・空炊きしない。
 - ・白米・無洗米以外のごはんを保温しない。
 - ・白米・無洗米以外の食品を長時間入れたままにしない。
 - ・内なべの中で酢やアルカリを使用しない。
 - ・金属製のへらやスプーンなどを使用しない。
 - ・お手入れにスポンジの硬い面やたわしなどを使用しない。
 - ・食器など硬いものを入れない。
 - ・食器洗浄機や食器乾燥機に入れない。
- 内側のコーティングがはがれてきた場合は、別売品の交換用内なべをお求めください。別売品のお求めはトップバリュお客さまサービス係までお問い合わせください。
- 外側のコーティングが使用とともににはがれる場合がありますが炊飯性能に影響ありません。

【内蔵コイン型リチウム電池について】

内蔵されている時刻表示用のコイン型リチウム電池の寿命は使用開始から4年前後を想定しています。消耗後については有料で交換いたします。電池が消耗した際はこの取扱説明書の巻末にありますトップバリュお客さまサービス係まで相談してください。

設置について

- 障害物がなく、水平な床やテーブルの上に設置してください。
- 上部に木材や貼り紙があると、腐ったりはがれる場合があるので、風通しの良いオープンスペースに設置してください。
- 直射日光やエアコン・暖房器具の温風が直接当たらないところに設置してください。
- ラジオやTVに近づけないでください。
- 同じ場所で長時間使用する場合は、本商品下部の床や周囲の壁などの汚れに注意してください。
- 壁・家具などから図に示す距離を空けてください。近すぎると、蒸気で壁や家具を傷める原因になります。また、せまい場所で使用すると、過熱・火災の原因になります。
- 風通しが良く、水などのかからないところで使用してください。
- 以下のような環境では、炊飯や調理の温度が上がらず、うまく炊飯または調理ができないことがあります。
 - ・室温が低すぎる
 - ・炊飯、調理する場所の標高が高い
 - ・水温が低すぎる
- 固い安定した台の上で使用してください。
- 蒸気が電源プラグやコンセントにあたらないところで使用してください。
- ガスコンロのそばなど、高温になる場所には設置しないでください。

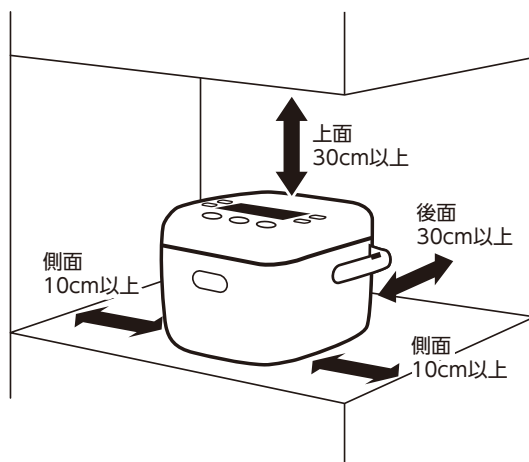

保管について

- 長期間使用しないときは、本体にポリ袋などをかぶせて直射日光にあたらない湿気の少ない場所で保管してください。
- 保管の前には必ずお手入れを行い、よく乾燥させてください。湿ったまま保管するとカビが発生し異臭がしたり、内部にサビが発生し故障の原因になります。

廃棄について

製品や梱包材の廃棄については、お住まいの自治体の取り決めにしたがって処理してください。

各部の名称

■本体



■付属品

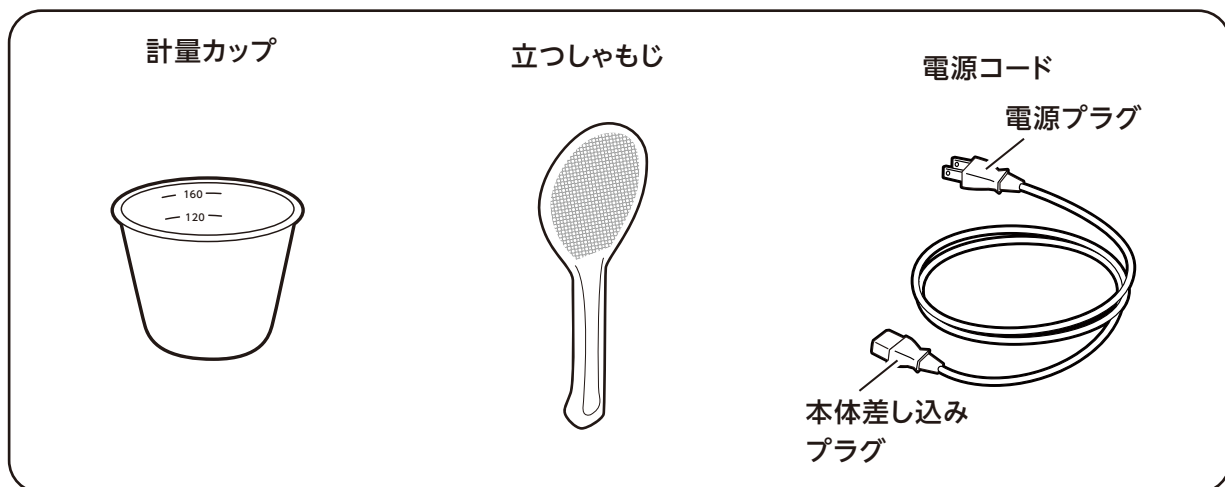

■内部

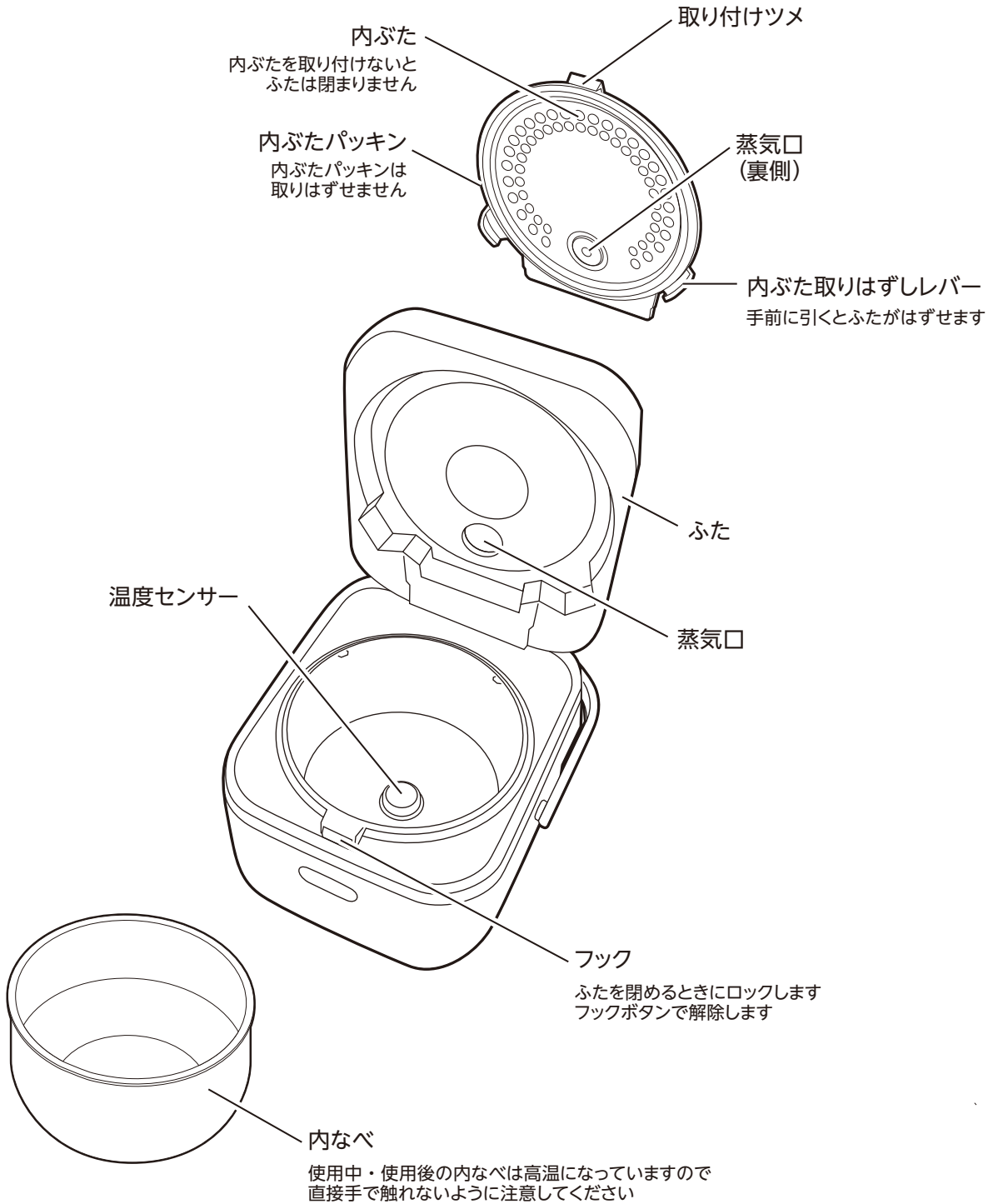

■操作パネル

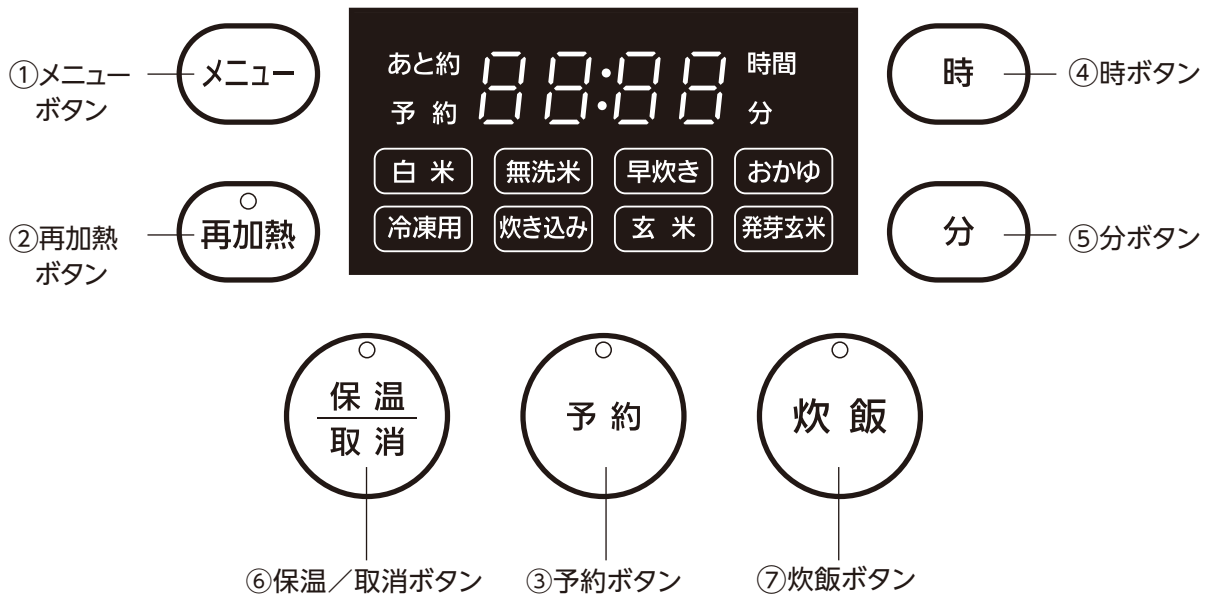

①メニューボタン

ボタンを押すたびにメニューが切り替わります。

②再加熱ボタン

再通電後にボタンを押すと再加熱します。時間は9分からスタートし、残りの加熱時間を示します。

③予約ボタン

ボタンを押すと予約モードになります。時ボタン、分ボタンを押して予約時刻を合わせ、炊飯ボタンを押すことで予約設定されます。

④時ボタン

予約設定で時刻を設定します。
※通常の時刻設定にも使います。

⑤分ボタン

予約設定で分を設定します。
※通常の時刻設定にも使います。

⑥保温/取消ボタン

ごはんが炊きあがるとランプが点灯して保温になります。保温中にボタンを押すと保温が停止します。操作中にボタンを押すと操作が取り消されます。

⑦炊飯ボタン

ボタンを押すと炊飯スタートします。

⚠ 注意

操作パネルの上にものを置かないでください。反応することがあります。また、金属などを置くと操作できないことがあります。

メニューについて

	炊飯時間の目安		炊飯後の保温時間と保温動作
	1合	3合～3.5合	
白米	50分	61分	12時間後に OFF
無洗米	50分	63分	12時間後に OFF
早炊き	35分	50分	12時間後に OFF
おかゆ	120分	-	保温しない
冷凍用	45分	57分	保温しない
炊き込み	41分	49分	保温しない
玄米	65分	74分	12時間後に OFF
発芽玄米	63分	70分	12時間後に OFF

※早炊き、おかゆや炊き込みメニューを無洗米で炊く場合は、洗米して米に水を含ませてから炊飯してください。

内なべの水位線について

■おかゆ側

■玄米側

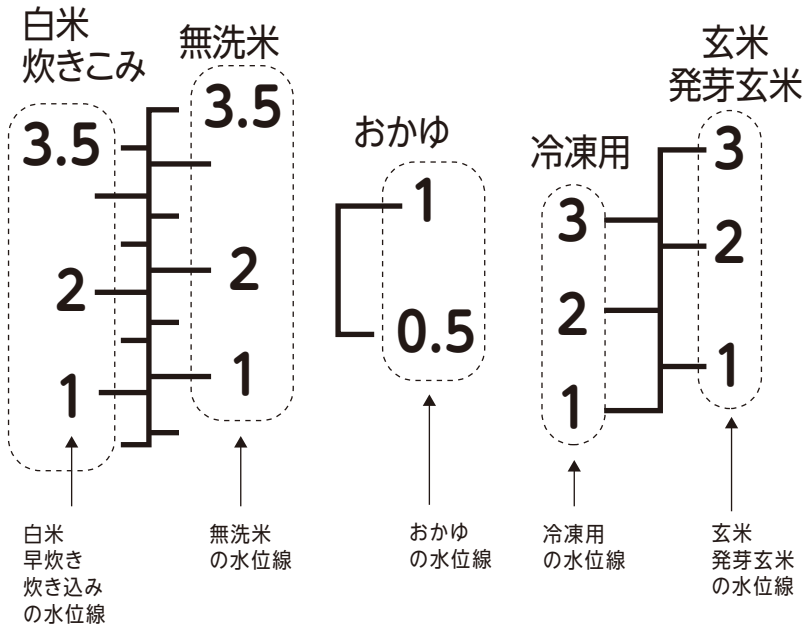

水加減する場合は、目盛りから1～3mmの範囲で水位を調整してください。

※水を入れすぎると、炊きこぼれることがあります。

※5～35℃の水を使用してください。

※アルカリイオン水やミネラルウォーターなどの硬度の高い水で炊飯すると、変色したりにおいがつく場合があります。

使い方の基本

1. 付属の計量カップで米を計る

米の軽量は付属の計量カップを使い、すりきりで計ってください。

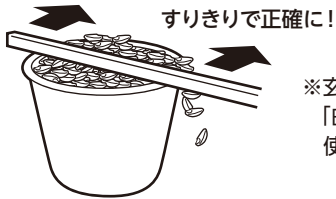

※玄米・発芽米を炊くときは「白米用」計量カップを使用してください。

1カップあたりの分量の目安

計量カップ	合数	容量	重量
	約1合	約180mL	白米 153g 無洗米 157g

2. 米を洗う

①すすぐ

ボウルにお米を入れて、最初はたっぷりの水を加えてさっと2~3回かき混ぜて、水を捨ててください。

②洗う

手の指を立てて10~15秒かけやさしく混ぜるように洗う。これを2~3回繰り返してください。

(内なべでも洗えます。)



③すすぐ

たっぷりの水で2~3回すすいでください。

※冷たい水で洗米してください。お湯で洗うと米がふやけておいしく炊けない場合があります。

※無洗米の場合

無洗米を内なべに入れたあと、米粒が水になじむように、よくかき混ぜてください。米のどんぷん質が溶け込んでいると、水が白くにごり、そのまま炊くと焦げたり吹きこぼれたりしてうまく炊けない場合があります。1~2回水を入れ替えてすすぐをおすすめします。水位線は白米の場合と同じです。

3. 水加減する

必ず平らな台の上で水加減してください。

炊きたいメニューと合数の水位線に合わせてください。中の米は平らにならしてください。

※アルカリ度の高い水を使わないでください。黄変したりベタついたごはんになります。

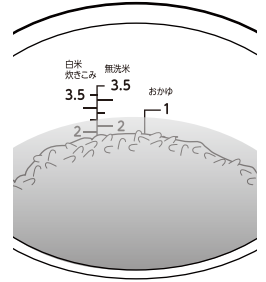

4. 水滴・米粒などを拭き取る

内なべの外側や、本体内側についた水滴や米粒は拭き取ってください。



5. 内なべを本体にセット、ふたを閉める

内ふた・蒸気口キャップがしっかり取り付けてあることを確認してください。

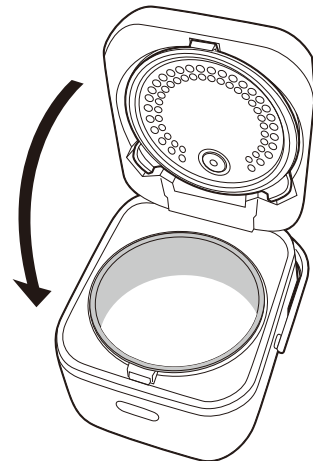

使い方の基本

6. 電源コードを接続する

差し込みプラグを本体右側の差込口に接続し、電源プラグをコンセントに差し込んでください。

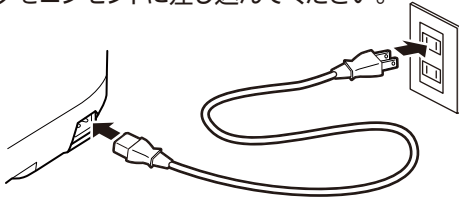

7. 「メニュー」ボタンからメニューを選ぶ

ボタンを押すごとに「白米」→「無洗米」→「早炊き」→「おかゆ」→「冷凍用」→「炊き込み」→「玄米」→「発芽玄米」の順に切り替わります。

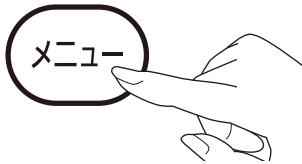

8. 「炊飯」ボタンを押して炊飯を開始する

「早炊き」の場合は炊飯終了13分前よりカウントダウンでの時間表示を行います。



「白米」、「無洗米」「おかゆ」、「冷凍用」、「炊き込み」、「玄米」「発芽玄米」の場合は炊飯終了15分前よりカウントダウンでの時間表示を行います。

9. 炊きあがったら

自動的に保温に切り替わり、保温LEDが点灯します。すぐにごはんをほぐしてください。

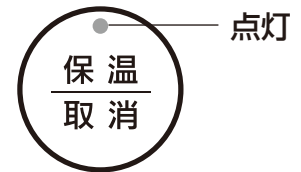

※「おかゆ」「冷凍用」「炊き込み」は自動で保温に切り替わりません。

※炊飯直後や保温中にふたを開けるとつゆが流れ落ちて、上枠や床面に流れ落ちることがありますので、よく拭き取ってください。

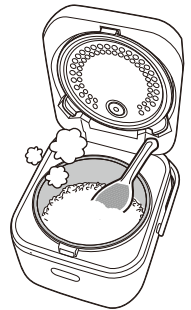

10. 使い終わったら

使用後は内なべにごはんが残っていない状態で、「保温/取消」ボタンを押してください。

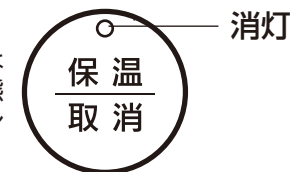

※「保温/取消」ボタンにあるLEDが消灯していることを確認してください。

現在時刻の合わせ方

1. 現在時刻については工場出荷する際に合わせてありますが、時刻が合っていない場合は下記の調整をしてください。

2. 操作方法

- ・操作パネルの「時」と「予約」を同時に3秒長押しします。
- ・「ピッ」と音がしたら、指を離します。



- ・時刻表示が点滅します。

- ・「時」で時間を「分」で分を合わせてください。
- ・「時」24時間表示で、1回押すと1時間進みます。長押しするとスキップして早くなります。
- ・「分」は1回押すと1分ずつ進みます。長押しするとスキップして早くなります。

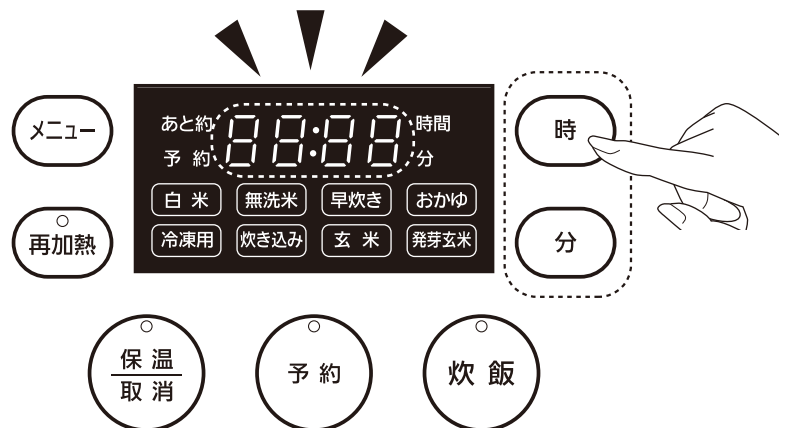

- ・最後に「炊飯」ボタンを押すとピーと音がして表示されている時刻に決定されます。



予約のしかた

●炊飯開始時刻を予約できます。

1. 米を内なべに入れ、水加減して本体にセットし、ふたを閉める
2. 電源コードを接続し、現在時刻を確認
現在時刻が合っていないときは時刻合わせをしてください。
3. 「メニュー」を押して炊飯コースを選ぶ
4. 「予約」ボタンを押す

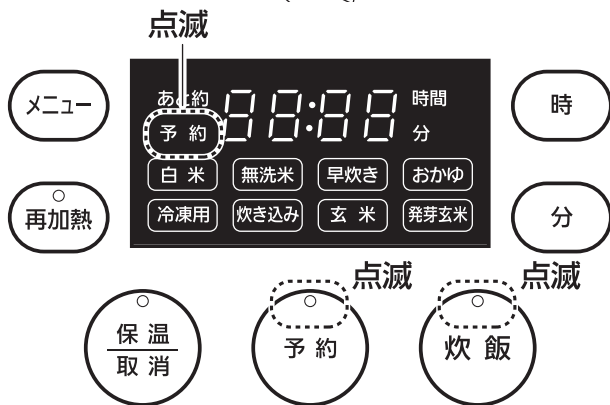
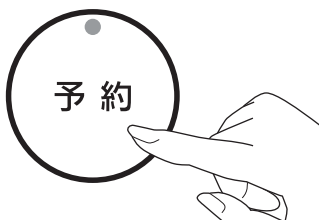

5. 炊飯完了時間を設定します。

「時」ボタンで1時間ごと、「分」ボタンで10分刻みで設定できます。

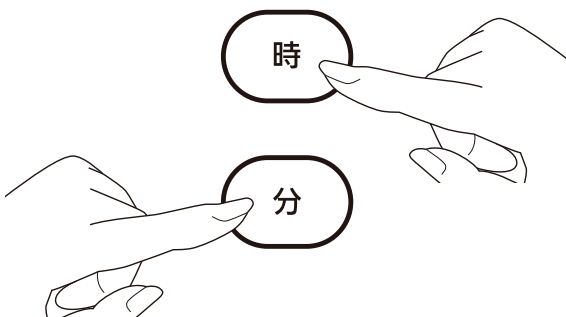

現在時刻から予約したい時間まで、下記の時間を下回る場合は、すぐに炊飯を開始しますのでご注意ください。

白米	1時間10分
無洗米	1時間10分
早炊き	50分
おかゆ	2時間
冷凍用	1時間
炊き込み	1時間10分
玄米	1時間30分
発芽玄米	1時間10分

6. 「炊飯」ボタンを押す

「炊飯」ボタンを押すと予約表示と「予約」ボタン・「炊飯」ボタンのLEDが点滅から点灯に変わり、予約開始となります。

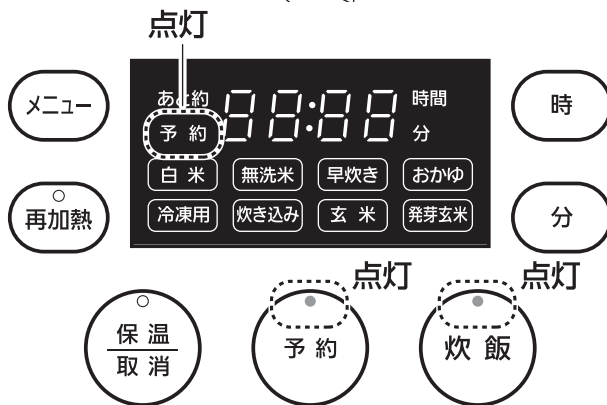

予約を停止するときは、「保温/取消」ボタンを押してください。

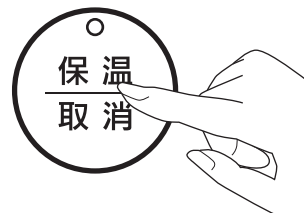

保温について

●内なべの中で保温する場合は必ず通電して保温機能を使ってください。通電しない状態や保温を取り消した状態でごはんを保存するとニオイがしたりごはんがべちゃつくことがあります。

■自動保温について

炊飯が終了すると自動で保温に切り替わります。

※「おかゆ」「冷凍用」「炊き込み」のときは保温に切り替わりません。早めにお召し上がりください。

炊き上がったらすぐにほぐしてください。

ほぐすことで余分な水分をとばし、ごはんの状態を保つことができます。

保温中でも時々全体をほぐしてください。

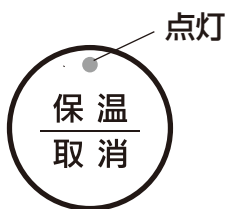

保温中は保温経過時間が表示されます。

保温開始時は0:00表示となり、その後12時間後「12:00」にて保温終了となります。

■保温の切り替え方

保温を取り消すときは「保温/取消」ボタンを押してください。再度押すと、保温が開始されます。



●注意

少量のごはんを保温するときはごはんを内なべの中央に寄せてできるだけ早く召し上がってください。

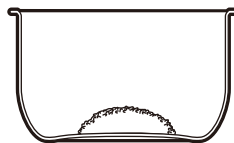

保温中に内なべを取りはずすと、保温が取り消されるので注意してください。

ニオイ、パサつき、変色、腐敗の原因になるため、以下のような保温はしないでください。

- ・しゃもじを内なべに入れたままにしない。
- ・冷ごはんの保温や継ぎ足しはしない。
- ・おかゆは保温しない。
- ・炊き込みごはんや煮込み料理などは保温しない。
- ・12時間以上保温しない。
- ・少量の保温はしない。(0.5合以下)
- ・ごはんを入れたまま保温を取消して長時間放置しない。
- ・夏場や寒冷地などの厳しい温度環境での長時間保温。
- ・パッキンや内ふたにごはん粒をつけたまま保温しない。

お手入れについて

警告

- お手入れの際は、必ず電源プラグをコンセントから抜いてから行ってください。
- 使用直後はヒーター部が熱くなっています。時間をおいて冷めたことを確認してからお手入れを行ってください。

注意

- ベンジン、シンナー、みがき粉、研磨剤入り洗剤、漂白剤、ナイロンや金属製のたわしは使わないでください。
- 食器洗浄乾燥機や食器乾燥機は使わないでください。部品の変形や故障の原因になります。

■本体

●本体の内側

内なべや内ぶたをはずして、水でぬらしてよく絞ったふきんで拭く。こびりつきなどがある場合は取り除いてください。

●ふたの内側

おねばやごはん粒などを水でぬらしてよく絞ったふきんで拭きとる。

●センサー部

温度センサーにごはん粒などの異物がついていると、正確に温度が計測できなくなり誤動作の原因になります。必ずきれいに使用してください。

温度センサー

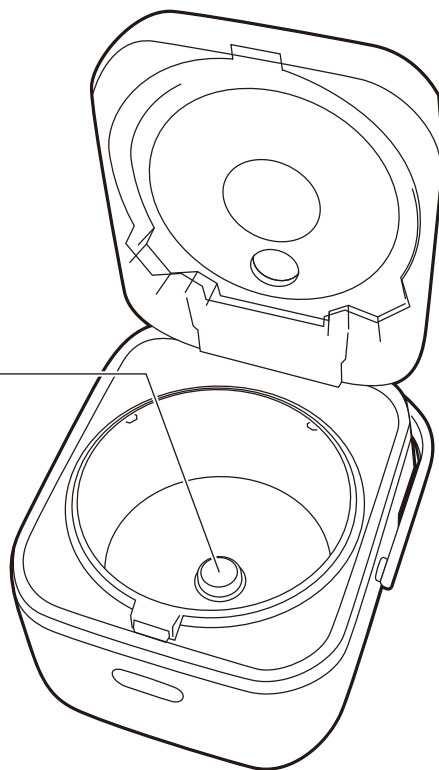

●フックやフックボタン

周りにごはん粒などの異物が詰まっているときは必ず取り除いてください。ふたが開かなくなるおそれがあります。

●吸気口・排気口（本体底面）

掃除機でほこりを吸いとってください。ほこりが付着したまま使用すると本体内部の温度が上昇して故障の原因になります。

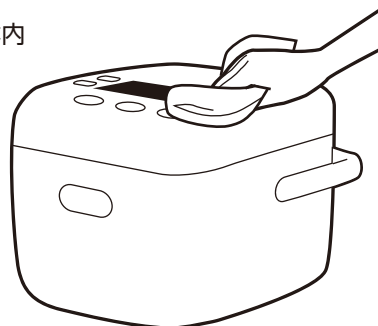

お手入れについて

■内ぶたセット

内ぶた取りはずしレバーを手前に引いて取りはずしてください。

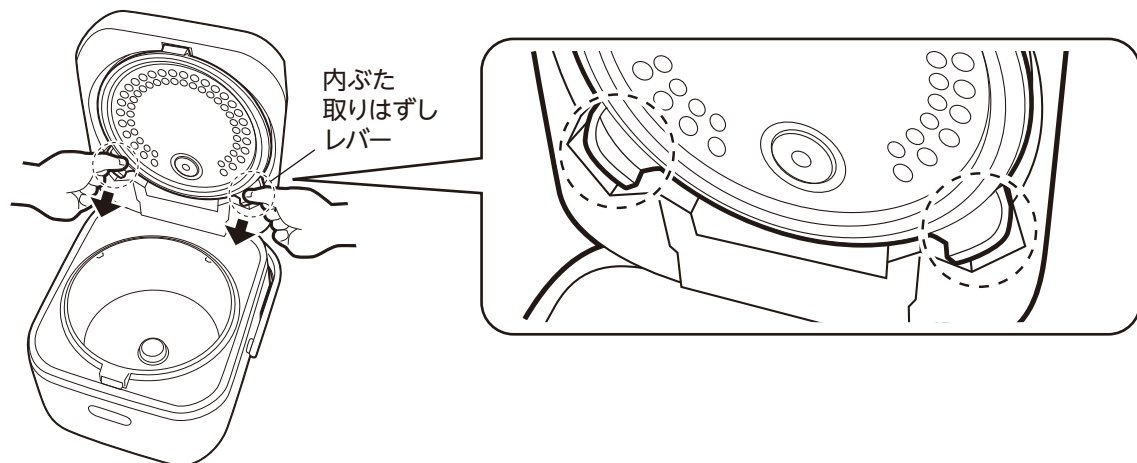

内ぶたセットはお湯又は水に浸した柔らかいスポンジなどで洗い水分をよく拭き取ってください。

ごはん粒などがついてると、蒸気もれしたり、ごはんが乾燥するおそれがあります。

※内ぶたセットはご使用後は必ず毎回お手入れしてください。汚れや水分が残ったまま放置すると変色やサビカビの原因になります。

取り付ける際は、下図のように内ぶた取りはずしレバーを内側に押しながらフタの内側にはめ込んで、内ぶた取りはずしレバーがカチッと音がするまで押し込んでください。

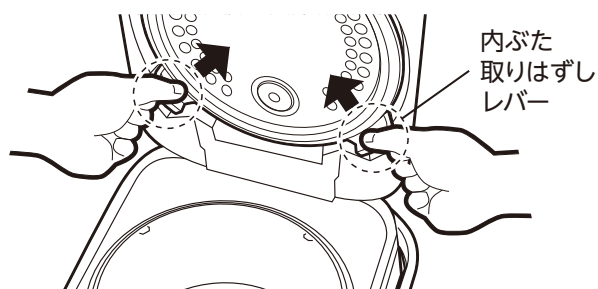

■内なべ、立つしゃもじ、計量カップ

食器用中性洗剤と柔らかいスポンジなどで洗ってください。

内なべの取り扱いには注意してください。(P5 参照)

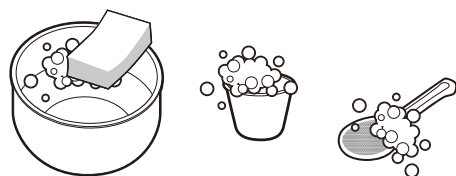

うまく炊けない・おいしくないと思ったら

炊飯ができなかった	途中で電源プラグが抜けた 停電があった	炊飯途中で電源が切れてしばらく経つと、炊飯が正しく終了しません。
<ul style="list-style-type: none"> ・ごはんがきちんと炊けない ・ごはんがかたい ・ごはんがやわらかい ・調理がうまくできない ・ごはんが焦げる 	<ul style="list-style-type: none"> 米の量が正しくない 水の量が正しくない メニュー選択を間違えた 早炊きで炊飯した 吸水済の米を炊いた 麦飯、雑穀米を炊いた 炊きあがった後によくほぐさなかった 内ぶたが正しくついていない 内なべと本体やセンサーの間に異物が付着している 標高が高い場所で使用している 本体ヒーター部が熱い状態で炊飯した お湯を入れて炊飯した 	<ul style="list-style-type: none"> 付属の計量カップを使い、すりきりで量ってください。 内なべの目盛に合わせてください。 正しいメニュー選択をしてください。 かための仕上がりになることがあります。通常メニューで炊飯してください。 白米メニューでは、炊飯中に吸水させるので、あらかじめ吸水させる必要はありません。 麦や雑穀の量が多すぎると炊き上がりに影響する場合がありますので、量を調整してください。 炊飯が終了したらすぐにご飯をほぐしてください。 内ぶたを正しく取り付けてください。 異物を取り除いてください。 標高が高いと水の沸点が下がるため、正しく炊けない場合があります。 本体が冷えてから炊飯してください 内なべには冷たい水を入れて炊飯してください
保温したごはんがかたくなった	少量のご飯を保温した	少量のご飯を保温するときは中央に寄せてください。また、少量のご飯は乾燥しやすくなりますので、保温を停止しラップなどに包んで冷蔵庫または冷凍庫で保存してください。
保温したごはんが黄ばんだりにおう	<ul style="list-style-type: none"> 長時間保温をしている ミネラルウォーターなどの硬度の高い水で炊飯した 	<ul style="list-style-type: none"> 長時間保温すると、ごはんの水分が蒸発して固くなったり、なべ内のつゆがごはんに着着してふやけておいしくなくなります。残ったごはんは保温を停止しラップなどに包んで冷蔵庫または冷凍庫で保存してください。 ミネラルウォーターなどの硬度の高い水は使用しないでください。

故障かなと思ったら

ボタンを押しても作動しない	電源プラグが抜けている	電源コードをコンセントに差し込んでください。
	本体差し込みプラグが本体に差し込まれていない	本体差し込みプラグを本体に差し込んでください。
時刻設定ができない	現在時刻の合わせ方を見て設定する	時刻を正しくセットしてください。
予約設定ができない	予約のしかたを見て設定する	時刻を正しくセットしてください。
予約時間にごはんが炊けなかった	途中で電源プラグが抜けた	電源プラグをコンセントに差し込んでください。
	途中で本体差し込みプラグが抜けた	本体差し込みプラグを本体に差し込んでください。予約中に抜かないようにしてください。
	「炊飯」ボタンを押してスタートさせましたか?	「炊飯」ボタンを押さないと、予約は完了しません。
保温できない	炊飯後12時間以上経過している	保温時間が12時間以上経過すると、通電を OFF します。
	「おかゆ」「冷凍」「炊き込み」メニューで調理が終了した	「おかゆ」「冷凍」「炊き込み」メニューでは、終了後に自動保温はしません。コンセントを抜いてください。おかゆは、のり状になりますので早めにお召し上がりください。
本体とふたの間から蒸気が漏れる	ふたが確実に閉まっていない	ふたを確実に閉めてください。
	内ふたが正しく取り付けられていない	内ふたパッキンを確実に取り付けてください。
	内ふたパッキンが変形している	使用を停止しお客様サービス係へご連絡ください。
	パッキンの使用期間が1年以上経過した	パッキンは消耗品です。安全にご使用いただくため1年に1回は新しい内ふたに交換してください。 ※内ふたパッキンは取りはずせません。(P.8)

故障かなと思ったら

蒸気口から蒸気やおねばが大量に噴き出す	炊飯において、洗米が充分ではなかった	ぬかが残っていると炊飯中に泡が発生しやすくなります。正しく洗米してください。
	無洗米で炊飯した	無洗米は洗米不要ですが、かき混ぜて米と水をよくなじませてください。水が白く濁る場合は1~2回水を入れ替えてすすいでください。
	材料や水量が多すぎる	材料・水の量は指定通りに入れてください。内なべの目盛以上の材料を入れないでください。
	調理に適さない材料を入れた	調理中に発泡するものや粘性のある材料を入れないでください。
	食材が蒸気口に詰まった	みじん切りや千切りなど、細かすぎる材料を入れると詰まる原因になります。
つゆがヒンジ部にたまる	本体後ろのヒンジ部に つゆがたまりやすい	炊飯時や保温中に発生した蒸気が水になってたまる場合がありますが故障ではありません。乾いた布で拭き取ってください。
本体内に水や材料が入ってしまった		故障の原因になるので、使用を停止してお客様サービス係へ連絡してください。
表示部が曇る	内なべと本体の間に水分が入って蒸気が発生した	内なべをセットする前に、内なべの外側や本体内側の水滴を拭き取ってください。
	本体内部と室温の温度差により、一時的に曇っている	使用にともなって次第に曇りはなくなります。
樹脂などのニオイがする	使い始めのニオイ	使用初期は樹脂臭がする場合がありますが、使用とともににおいは少なくなります。
ふたが閉じない	内ぶたが取り付けられていない	内ぶたを取り付けてください。
炊飯中にふたが開く	内ぶたパッキンやフック付近にごはん粒などが付着したり汚れている	きれいに取り除いてください。

エラー表示について

画面表示	異常の内容	原因
F1	温度センサー異常	センサーの断線
F2		センサーのショート

※エラー表示が出た時は、「保温／取消」ボタンを押して表示を消してください。
炊飯や保温中で内部が高温になっています。あわててふたを開けたり部品を取り出さないでください。

仕様

品番	HC-RCM023-WH	
種類	マイコン 炊飯器	
定格電圧	AC100V	
定格周波数	50/60Hz	
定格消費電力 (炊飯時)	460W	
最大炊飯容量	0.63L	
区分名	E	
蒸発水量	44g	
年間消費電力量	45.08kWh/年	
1回あたりの炊飯時消費電力量	120.93Wh	
1時間あたりの保温時消費電力量	8.3Wh	
1時間当たりのタイマー予約時消費電力量	0.7Wh	
1時間当たりの待機時消費電力量	0.6Wh	
炊飯容量	白米	0.18～0.63L (1～3.5合)
	無洗米	0.18～0.63L (1～3.5合)
	早炊き	0.18～0.63L (1～3.5合)
	おかゆ	0.09～0.18L (0.5～1合)
	冷凍用	0.18～0.54L (1～3合)
	炊き込み	0.18～0.63L (1～3.5合)
	玄米	0.18～0.54L (1～3合)
	発芽玄米	0.18～0.54L (1～3合)
製品寸法	幅 230mm × 奥行 281mm × 高さ 193mm (取っ手奥含む)	
製品質量	2.75kg (電源コード含まず)	
電源コード長さ	1.2m	
付属品	計量カップ・電源コード・しゃもじ	

※商品の仕様は予告なく変更することがあります。

※室温環境により消費電力量は変化する場合があります。

※電気ジャー炊飯器の家庭用品品質表示法に基づく省エネ関連表示です。

※年間消費電力量は、省エネ法・特定機器「電気ジャー炊飯器」の測定方法による数値です。

※蒸発水量は、1回あたりの炊飯時に炊飯器機体外へ放出した水の質量であり、省エネ法の目標基準値を算出するために用いる数値です。

※特定地域(高い山・厳寒地)においては、所定の性能を満足できない場合があります。

アフターサービス（必ずお読みください）

1. 保証書の内容のご確認と保管について。

この商品には保証書がついています。保証書はお買い上げの販売店にて販売店名・お買い上げ日などの記入をご確認の上、内容をよくお読みになり大切に保管してください。

2. 保証期間はお買い上げの日から1年間です。

保証期間中でも有料になることがありますので、保証書をよくお読みください。

3. 保証期間後に修理を依頼される時は・・・

お買い上げの販売店にご相談ください。修理すれば使用できる製品については、ご要望により有料で修理いたします。

4. 補修用性能部品の保有期間は製造打ち切り後6年間です。

補修用性能部品とは、その製品の機能を維持するために必要な部品です。

5. 修理依頼、消耗品のご購入は、お買い上げの販売店、または「トップバリュお客さまサービス係」にご相談ください。修理品は、持ち込み修理となります。

6. ご使用中に普段と変わった状態になりましたら、ただちにご使用を中止して、点検・修理をお買い上げの販売店、または「トップバリュお客さまサービス係」にご相談ください。

7. アフターサービスについてわからないことは・・・

アフターサービスについてご不明な場合は、本書に記載の「トップバリュお客さまサービス係」にお問い合わせください。

商品の譲渡・リサイクル品については、保証適用を受けられない場合があります。ご注意ください。



マイコン炊飯器 3.5 合 保証書 持込修理

品番	HC-RCM023-WH		
※お買い上げ日	年	月	日
※お客さま	ご住所 ご芳名	様 電話 ()	—
※販売店	住所 店名	電話 ()	—

※印欄に記入のない場合は無効になりますので必ずご確認ください。

本書は、本書記載内容で無料修理を行うことをお約束するものです。お買い上げの日から上記期間中に故障が発生した場合は本書をご提示のうえ、お買い上げの店に修理をご依頼ください。

〈無料修理規定〉

- 取扱説明書、本体貼付ラベル等の注意書に従った正常な使用状態で故障した場合には、お買い上げの店で無料修理いたします。
- 保証期間内に故障して無料修理を受ける場合には、商品と本書をご持参・ご提示のうえ、お買い上げの店にご依頼ください。
- ご転居の場合は事前にお買い上げの店にご相談ください。
- ご贈答品等で本保証書に記入してある販売店に修理をご依頼できない場合には、下記のトップバリュお客さまサービス係にご相談ください。
- 保証期間内でも次の場合には有料修理になります。
 - (イ) 使用上の誤り及び不当な修理や改造による故障及び損傷。
 - (ロ) 落下等による故障及び損傷。
 - (ハ) 火災、地震、水害、落雷、その他の天災地変、公害や異常電圧による故障及び損傷。
 - (ニ) 一般家庭用以外（例えば、業務用の長時間使用、車両、船舶への搭載）に使用された場合の故障及び損傷。
 - (ホ) 本書の提示がない場合。
 - (ヘ) 本書にお買い上げ年月日、お客さま名、販売店名の記入のない場合、あるいは字句を書き替えられた場合。
- 本書は日本国内においてのみ有効です。This warranty is valid only in Japan.
- 本書再発行はいたしませんので紛失しないよう大切に保存してください。

修理メモ

※この保証書は本書に表示した期間、条件のもとにおいて無料修理をお約束するものです。したがってこの保証書によってお客さまの法律上の権利を制限するものではありませんので、保証期間経過後の修理等についてご不明の場合は、お買い上げの店または下記のトップバリュお客さまサービス係にご相談ください。

※保証期間経過後の修理、補修用性能部品の保有期間について詳しくは「アフターサービス」をご覧ください。

愛情点検

●長年ご使用の「マイコン炊飯器 3.5 合」の点検を！



このような症状はありませんか？

- 電源コード・プラグが異常に熱い。
- コードを動かすと通電したり、しなかったりする。
- 異常な音や焦くさいニオイがする。
- 内なべが変形している。
- その他異常や故障がある。。

ご使用中 止

事故の防止のため、電源プラグを抜き、必ずお買い上げの店に点検（有料）を相談してください。

●中国製

販売者 **イオン株式会社**

〒261-8515 千葉県千葉市美浜区中瀬1-5-1

●トップバリュお客さまサービス係

TEL.0120-30-1580 (10~17時:日曜日は除く)