

USB式DCリビング扇風機

HC-KD122

取扱説明書

本製品は家庭用です。不適切な取り扱いが事故につながりますので、初めて使用する際は必ずこの「取扱説明書」をお読みいただき、適切な取り扱いをお願いいたします。この取扱説明書は大切に保管してください。

保証書付

(裏表紙)

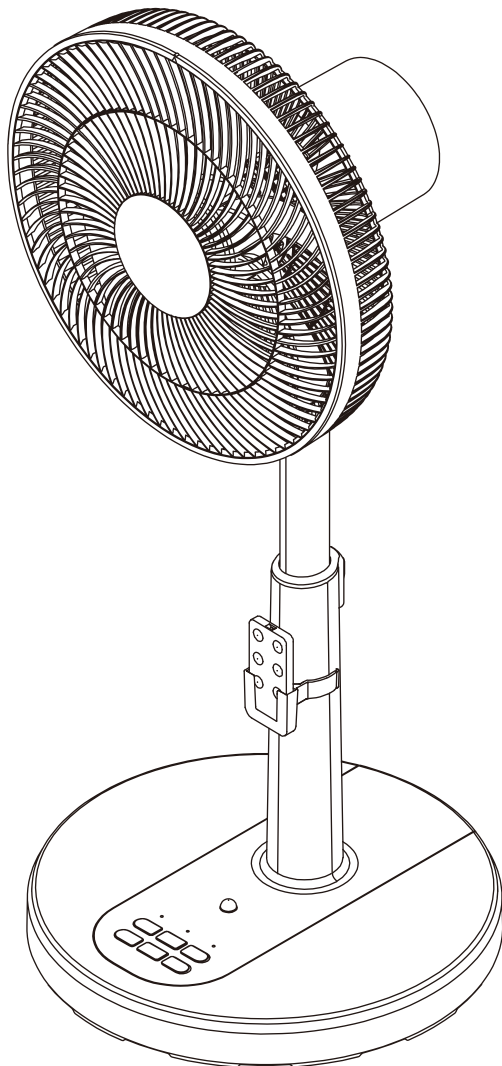

※取扱説明書中のイラストは実際の商品と異なる場合があります。



もくじ

●安全上の注意	2~4	●お手入れ方法	13
●使用上の注意	5	●故障かなと思ったら	14
●電源機器について	5	●仕様	15
●設置について	5	●アフターサービス	15
●各部の名称	6~8	●長期使用製品についての注意	16
●リモコンについて	9	●メモなど	17~19
●組立て	10	●保証書	20
●使い方	11~12		



安全上の注意 必ず守ってください。

ご使用前に次の「安全上の注意」をよくお読みの上、正しくお使いください。

※ここに示した注意事項は、製品を安全に正しくお使いいただき、人体への危害や物的損害を未然に防止するためのものです。
 ※注意事項は、危害や損害の大きさと切迫の程度を明示するために、誤った取り扱いをすると生じることが予想される内容を「危険」「警告」「注意」の3つに区分しています。いずれも安全に関する重要な内容ですので、必ず守ってください。





 危険	 警告	 注意
取り扱いを誤った場合、重傷を負ったり死亡する危険があります。	取り扱いを誤った場合、重傷を負ったり死亡する可能性があります。	取り扱いを誤った場合、傷害を負ったり物的損害が発生する可能性があります。

図記号の例







		
△記号は、警告・注意を促す内容があることを告げるものです。 図の中には具体的な注意内容(上図の場合は感電注意)が描かれています。	⊘記号は、禁止の行為であることを告げるものです。 図の中には具体的な禁止内容(上図の場合は分解禁止)が描かれています。	●記号は、行為を強制したり指示したりする内容を告げるものです。 図の中には具体的な指示内容(上図の場合は電源プラグをコンセントから抜いてください)が描かれています。

○お読みになったあとは、お使いになる方がいつでも見られるところに必ず保管してください。

危険

	すき間や開口部などに、ピンや針金などの金属物や異物を入れない 感電・ケガ・故障の原因になります。		分解・修理・改造をしない 火災・感電の原因になります。 修理はお買い上げの販売店または「トップバリュお客さまサービス係」に相談してください。
	指定の電源機器、付属のUSBケーブル以外は使用しない 発煙、発火、故障の原因になります。		付属のUSBケーブルを他の製品に使用しない 発煙、発火、故障の原因になります。

警告

	USBケーブルやUSBポートをキズ付けたり、破損させたり、加工したり、熱器具に近づけたり、ねじったり、引っ張ったり、巻き付けたり、たばねて使用しない ショート、感電、発煙、火災の原因になります。		USB電源を使用するときは電源は交流100Vを使用し、コンセントや配線器具の定格を超える使い方をしない 交流100V たこ足配線などで定格を超えると発熱による火災の原因になります。
	USBケーブルを扇風機本体や電源機器に接続するときは、扇風機本体や電源機器に根元まで確実に差し込む。斜めに差し込まない 根本まで差し込む 発熱、感電、火災の原因になります。		電源機器やUSBケーブルを抜くときは、コードを持たずに必ずプラグを持って引き抜く 感電やショートして発火の原因になります。
	USBケーブル、USBポートが傷んでいたり、プラグの差し込みがゆるいときは使用しない ショート、感電、発煙、火災の原因になります。		電源機器やUSBケーブルは、根元まで確実に差し込む 根本まで差し込む 差し込みが不完全だと、漏電や発熱による火災の原因になります。傷んだ電源プラグや、ゆるんだコンセントは使用しないでください。

警告

 <p>使用前に、包装材はすべて取り除く 変形・発火・火災の原因になります。</p> <p>必ず守る</p>	 <p>組立ては、確実にを行う 運転中に部品がはずれたり、落下するなどして、破損・ケガの原因になります。</p>
 <p>ぬれた手で電源機器とUSBケーブルの抜き差しをしない 感電やケガをする恐れがあります。</p> <p>ぬれ手禁止</p>	 <p>●整髪料、潤滑油などのスプレーをかけない ●油煙や金属粉じんを発生する場所で使用しない</p> <p>禁止</p> <p>火災の原因になります。</p>
 <p>異常・故障時には、ただちに使用を中止して電源機器とUSBケーブルを抜く プラグを抜く</p> <p>異常のまま運転を続けると火災・感電の原因になります。運転を中止してお買い上げの販売店または「トップバリュお客様サービス係」に相談してください。 「異常・故障例」 ●使用中、電源機器やUSBケーブル・本体が異常に熱くなる。 ●煙が出たり焦げくさいニオイがする。 ●電源機器やUSBケーブルを動かすと、通電しないときがある。 ●スタートしても作動しない。 ●運転中時々電源が切れる。 ●触れるとビリビリと電気を感ずる。 ●その他の異常や故障がある。</p>	 <p>●火気の近くでは使用しない ●上に液体の入った容器を置かない ●引火性のもの（灯油・ガソリン・シンナーなど）可燃性のもののそばで使用しない ●油煙の舞う場所や近くで使用しない</p> <p>禁止</p> <p>火災の原因になります。</p>  <p>●本体を水に浸けたり、水をかけたりしない ●水回り・風呂場など湿気のある場所では使用しない</p> <p>水ぬれ禁止</p> <p>火災・感電の原因になります。</p>
 <p>扇風機本体、USBケーブル、USBポートに破損、故障、異常があったり、異常に熱くなるときは、ただちに使用を中止する ショート、感電、発煙、火災、ケガの原因になります。</p> <p>禁止</p>	 <p>●子どもや動物（犬や猫など）がUSBケーブルで遊ばないように注意する ●USBケーブルをおもちゃにしたり、なめたり、かじったりしないように注意する</p> <p>禁止</p> <p>ショート、感電、発煙、火災、ケガの原因になります。</p>
 <p>可動部に布などをかけたり、かぶせてふさいだ状態で使用しない モーターの過熱や故障・火災の原因になります。</p> <p>禁止</p>	 <p>水のかかるところや、火気の近くでは使用しない</p> <p>禁止</p> <p>感電や漏電の原因になります。</p>
 <p>定期的にUSBケーブルのプラグ、USBポートのホコリを乾いた布で拭き取る ショート、感電、発煙、火災の原因になります。</p> <p>必ず守る</p>	 <p>移動するときや、組立て、取りはずしは電源機器を抜いてから行う</p> <p>禁止</p> <p>破損やケガの原因になります。</p>
 <p>ガードの中、可動部、すき間に指や棒などを入れない 指をはさんだり、可動部に触れてケガの原因になります。特に子どもには注意してください。</p> <p>禁止</p>	 <p>●使用時以外やお手入れの際は、USB電源などの電源機器を抜く ●USBケーブルを引っ張らない</p> <p>プラグを抜く</p> <p>ケガややけど、絶縁劣化による感電・ショート・火災の原因になります。</p>
 <p>USBケーブルのプラグ、USBポート、電源機器のプラグに金属やごみを付着させない 感電やショート、発煙・発火の原因になります。</p> <p>禁止</p>	 <p>電源機器とUSBケーブルのホコリなどは定期的に取り取る</p> <p>ホコリを取る</p> <p>プラグにホコリなどがたまると、湿気などで絶縁不良となり火災の原因になります。電源プラグを抜き、乾いた布で拭いてください。</p>
 <p>包装用袋は子どもの手の届かない場所に保管する 誤って顔にかぶったり、巻き付いて窒息する原因になります。</p> <p>禁止</p>	 <p>●付属品のUSBケーブル以外は使用しない ●付属品のUSBケーブルを他の製品に使用しない</p> <p>禁止</p> <p>故障・火災の原因になります。</p>

⚠ 注意

 <p>火気禁止</p> <ul style="list-style-type: none"> ●火気・暖房器具などに近づけない ●可燃性のものや、火の付いたたばこ・線香などを近づけない <p>火災の原因になります。</p>	 <p>指示に従う</p> <p>燃焼器具と一緒に使う場合は換気をする</p> <p>一酸化炭素中毒の原因になります。 ※本製品は、一酸化炭素などの有害物質を除去するものではありません。</p>
 <p>禁止</p> <p>運転中のガードや可動部に頭髮や布、ひもなどを近づけない</p> <p>巻き込まれて故障やケガの原因になります。</p>	 <p>禁止</p> <p>風を暖房器具に向けて使用しない</p> <p>不完全燃焼や炎が広がって火災や一酸化中毒の原因になります。</p>
 <p>指示に従う</p> <p>風を長時間からだに当てない</p> <p>体調不良や健康障害の原因になります。 特に小さな子どもやお年寄りには注意してください。</p>	 <p>禁止</p> <p>引きずって持ち運ばない</p> <p>床にキズが付いたり破損の原因になります。</p>
 <p>禁止</p> <ul style="list-style-type: none"> ●子どもなど取り扱いに不慣れな人だけで使わせたり、幼児やペットに触れさせない ●乗ったり寄りかかったりしない ●ガード内に指や手を入れない ●不安定な場所や、敷物の上では使用しない ●子どもなど取り扱いに不慣れな人に前面ガードの着脱や羽根の分解や組立てをさせない <p>転倒によるケガや故障、火災の原因になります。</p>	 <p>禁止</p> <p>業務用など家庭用以外で使用しない</p> <p>本製品は家庭用として設計されています。業務など家庭用以外で使用すると、火災などの原因になります。</p>
 <p>禁止</p> <p>本体に強い衝撃を与えない</p> <p>故障・感電・火災の原因になります。</p>	<p>電池についての注意</p>  <p>指示に従う</p> <ul style="list-style-type: none"> ●リモコンに電池を入れるときは、極性(＋と－)を合わせる ●リモコンには指定以外の電池は使わない ●電池を充電しない ●長期間使用しないときは、電池を取り出しておく ●電池を分解したり、火に近づけない ●使用期限を過ぎた電池は使用しない ●加熱したり火の中に入れない <p>液漏れや破損の原因になります。 電池ケースに液が付いた場合はよく拭き取ってから新しい電池を使ってください。</p> <ul style="list-style-type: none"> ●乳幼児の手の届くところに保管しない <p>誤飲の恐れがあります。 万一飲み込んだときはすぐに医師に相談してください。</p>
 <p>禁止</p> <p>羽根をはずしたまま運転したり、運転中に羽根の回転を止めない</p> <p>故障の原因になります。</p>	
 <p>禁止</p> <ul style="list-style-type: none"> ●屋外で使用しない ●直射日光のあたる場所で使用しない ●倒したり傾けて使用しない ●不安定な場所で使用しない <p>誤作動や変色、故障の原因になります。</p>	
 <p>禁止</p> <ul style="list-style-type: none"> ●首ふりを無理に回さない ●手でガードや本体を押さえて自動首ふり運転を停止させない <p>故障の原因になります。</p>	





使用上の注意

- 食用油など油成分の浮遊している場所で使用しないでください。
- 病院・工場・実験室・美容院・写真現像室など、薬品を扱う場所で使用しないでください。
- 風を長時間からだに当てないでください。体調不良や健康障害の原因になります。
- 運転したまま本製品を移動しないでください。ケガ・故障の原因になります。
- 倒したり、傾けたりして使わないでください。転倒・落下によるケガや故障の原因になります。
- ガスレンジなど炎のあたる場所、引火性のガスのある場所、雨や水しぶきがかかる場所、高温・多湿・油・ホコリ・金属粉の多い場所では使用しないでください。感電・火災の原因になります。
- 本製品を引きずらないでください。破損や床をキズ付ける原因になります。
- 不安定な場所で使用しないでください。
- 本製品の首ふりを無理に回さないでください。首ふりの構造に損傷を与えます。
- 移動するときは、必ず取っ手を持ってください。
- ラジオやテレビに近づけないでください。ノイズが入る場合があります。
- 布や紙、ビニールなどでおおったりふさいで使用しないでください。

電源機器(別売)について

- 本製品は、USB Power Delivery (PD) に対応している電源機器 (USB電源やモバイルバッテリー) を別途用意する必要があります。

下記①～⑤をすべて満たす電源機器を使用してください。

- ① USB Power Deliveryに対応していること。
- ② 出力電圧が12Vまたは9Vを出力できるもの。9Vの場合、風量が弱くなる場合があります。
- ③ 20W以上を出力できるもの。USB電源は出力がTypeCが一つだけのもの。
- ④ PSEマークを取得しているもの。(AC充電器は  マーク、モバイルバッテリーは  マークがあるもの)
- ⑤ USB電源は二重絶縁構造のもの。( マークのもの)
- ⑥ USB電源は家庭内用電源専用のもの。( マークのもの)

- 上記以外の電源機器を使用すると、エラーが表示されたり、本製品の性能を発揮できなかったり、電源機器が発熱する場合があります。
- 電源切や風量1では消費電力が小さいため、モバイルバッテリー側で機器が接続されていないと誤判断して出力を止める場合があります。その場合は再度出力させてください。
- 全てのUSB電源、モバイルバッテリーで動作確認ができていないわけではありません。
- 他の製品に付属されたUSB電源は使用しないでください。

設置について

本製品を適切な場所に設置してください。

- 壁や家具に近づけた状態で使用すると、周辺の壁や家具が汚れる恐れがあります。左右どちらかは50cm以上の解放空間(※)とし、その逆側も最低5cm以上(推奨30cm)あけてください。

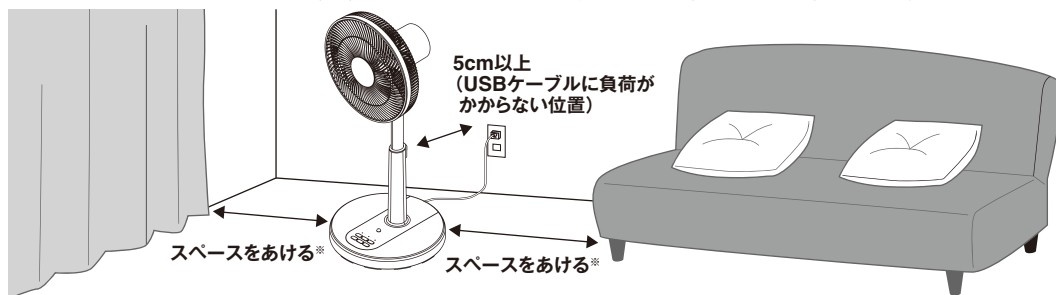

- 運転時は前面ガードや背面ガードをふさがないようにしてください。
- 必ず水平で安定した平らな床の上に設置してください。
- 約0～40℃の部屋で使用してください。結露や外部からの熱により故障の原因になります。
- 直射日光のあたる場所から離してください。変形、変質、変色の原因になります。
- 熱や蒸気が発生する製品(暖房器具、炊飯器、電気ポットなど)の近くや窓の近くに置かないでください。変形、変質、変色、誤作動の原因になります。
- 風が、ガスレンジなどの炎にあたる場所に置かないでください。炎の立ち消えの原因になります。
- 丈夫な床に置いてください。凹みやキズの原因になります。
- 同じ場所で長時間使用する場合は、本製品下部の床や周囲の壁などの汚れに注意してください。

各部の名称

■本体

【正面】

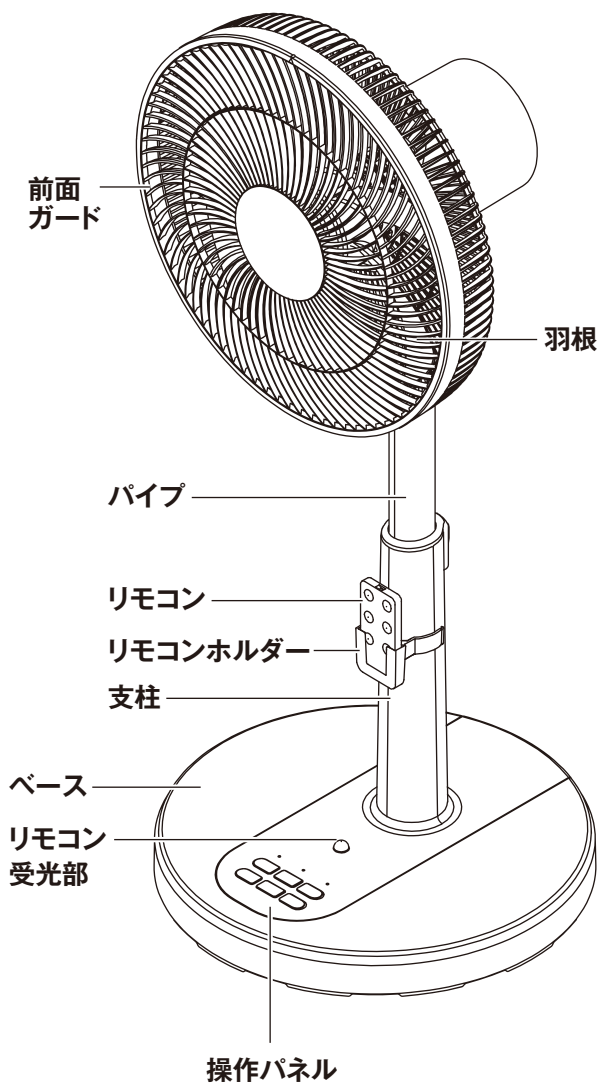

【背面】

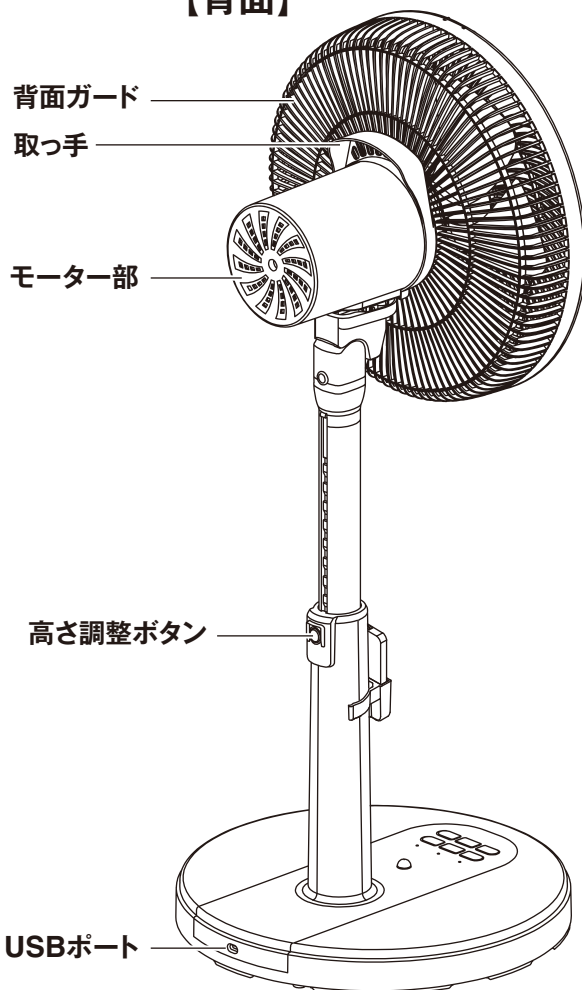

■付属品

USBケーブル TypeC

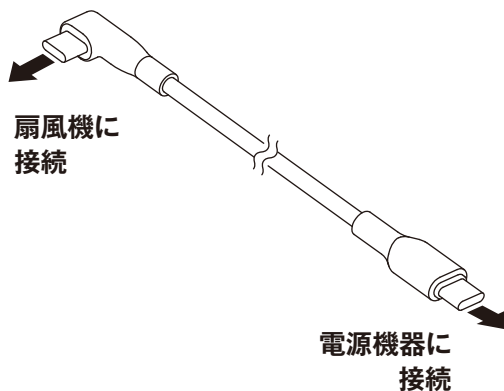

■操作・表示パネル

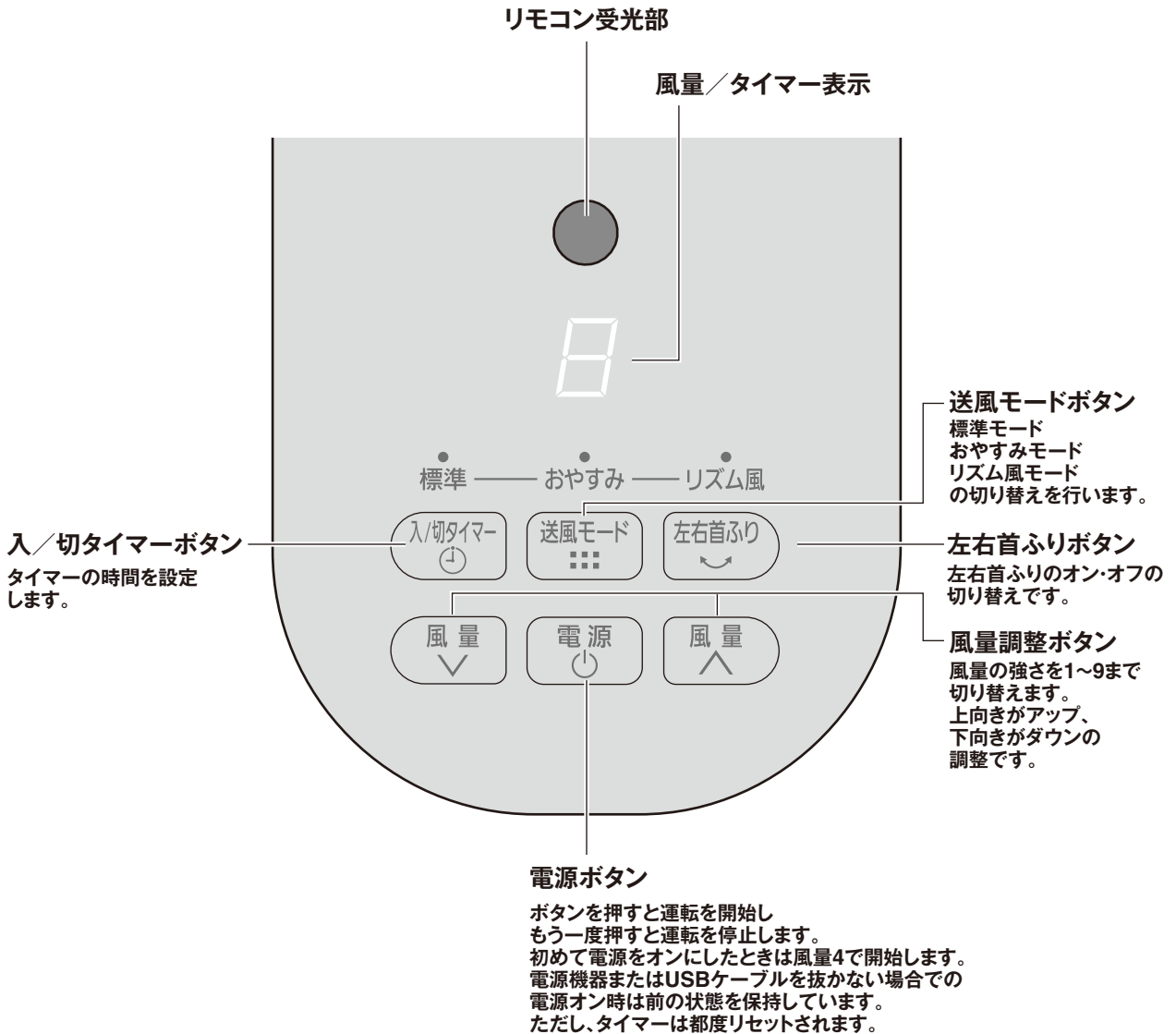

■リモコン(表側)

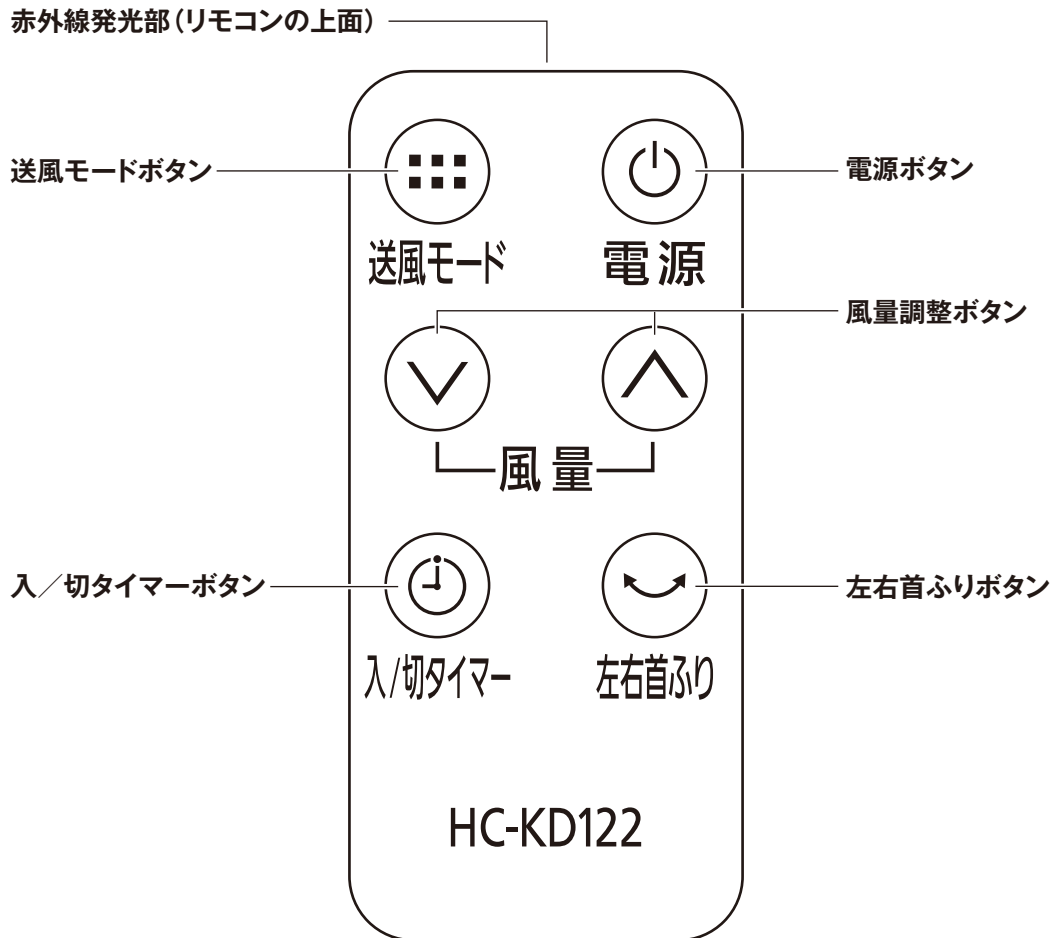

リモコンについて

■リモコンの準備

使用開始前に電池の保護シートを引き抜いてください。

■操作のしかた

リモコンの赤外線発光部を本体のリモコン受光部に向けて、ボタンを押します。

・リモコンで操作できる範囲は約2mです。

・障害物があったり、直射日光や照明の強い光が当たる場所では操作できない場合があります。

■電池の交換方法

1. 電池ホルダーを引き抜く

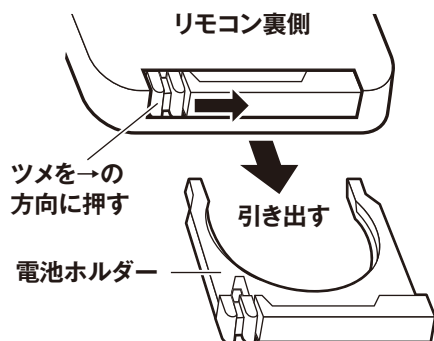

2. 電池をセットする

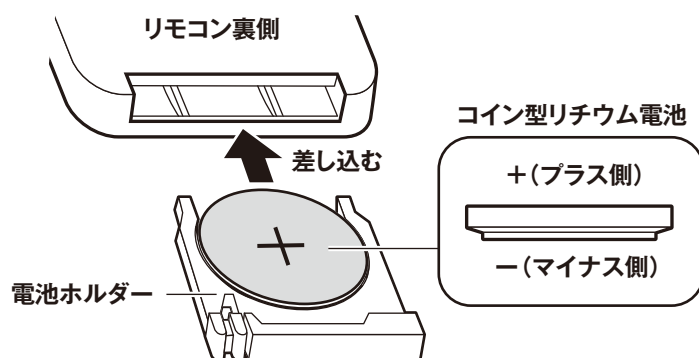

⚠ 注意

- ・極性 (+と-) を間違えないでください。
- ・変形やキズがあったり、異物が付着した電池は使用しないでください。
- ・液漏れした液に触れたときは、水でよく洗い医師にご相談ください。
- ・付属の電池はテスト用のため早く消耗する場合があります。
- ・交換用電池は、市販のコイン型リチウム電池 (CR2025) をお買い求めください。
- ・使用済み電池は、+と-それぞれの電極にビニルテープを貼って絶縁し、お住いの自治体の取り決めに従って廃棄してください。

■リモコンを使用しないとき

リモコンホルダーを支柱に押しあてて自由な高さに取り付けてください。

リモコンは下図のようにリモコンホルダーに収めてください。

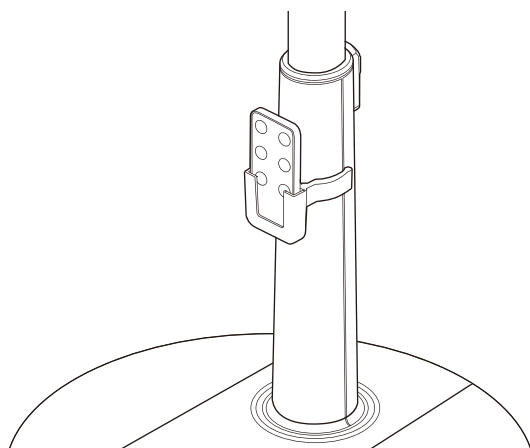

組立て

梱包してある扇風機の部品を以下の手順に従って組立ててください。
 梱包材は収納時にも使用するので、個装箱内に保管しておいてください。



注意 組立て中に電源は入れないでください。

■組立て準備

前面ガードをはずして羽根を取り出す
 前面ガードは突起を「はずす」の黒線に合わせたらはずれます。
 前面ガードを回す場合は、2カ所のリップに指をあてると
 回しやすいです。

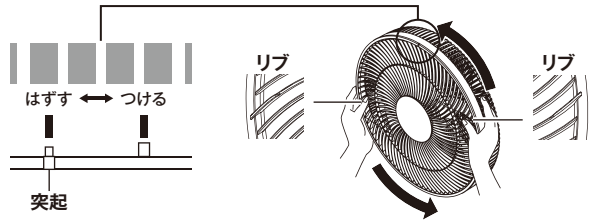

手順 1 支柱の底部からベース取り付けナットをはずす

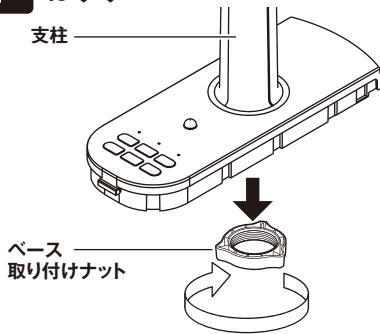

手順 2 支柱のコントロール部をベースにはめ込み
 ベース取り付けナットを下から締める

- ・本体前方の突起をベースに引っ掛けてください。(①)
- ・後方のツメ(②)がパチンとはまるまで押しこんでください。

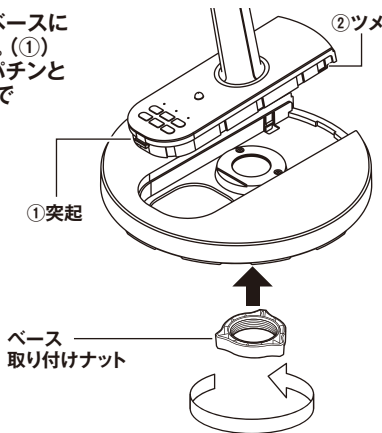

手順 3 モーター部の締め付けナットとスピナーをはずす
 ※スピナーは時計回りに回してはずしてください。

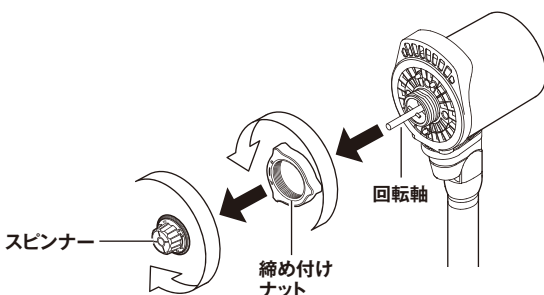

手順 4 背面ガードの穴を本体の突起に合うように取り付けて締め付けナットで固定する
 ※背面ガードの上下を合わせてはめ込んでください。

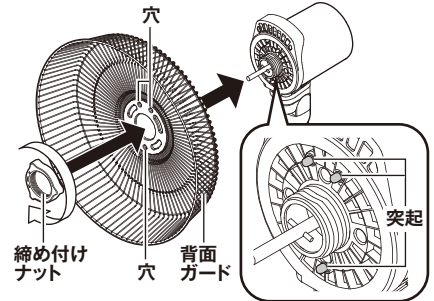

手順 5 羽根をセットし、スピナーで締める
 ・回転軸の回り止めピンと、羽根の切り欠きを合わせてはめ込んでください。
 ・スピナーは反時計回りに回して締めてください。
 ・羽根の表裏を間違えないでください。間違えると運転時に風が出ず、音が大きくなります。

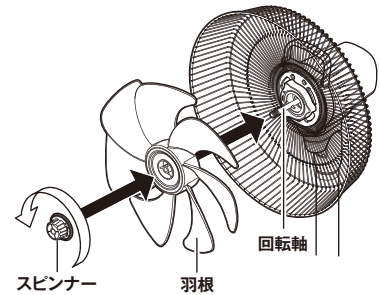

手順 6 前面ガードを取り付ける
 前面ガードの突起を「はずす」の位置に合わせて背面ガードに差し込みます。前面ガードを右に回して前面ガードの突起を「つける」の黒線に合わせれば固定されます。

注意 前面ガードはロックするまで確実に固定してください。ロックされていないと、運転中に前面ガードがはずれてケガをする恐れがあります。

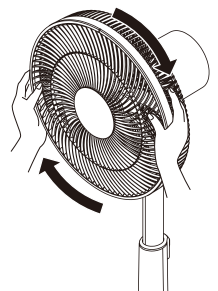
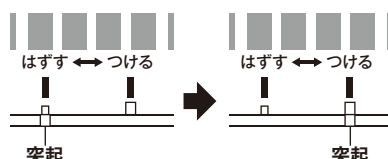

使い方



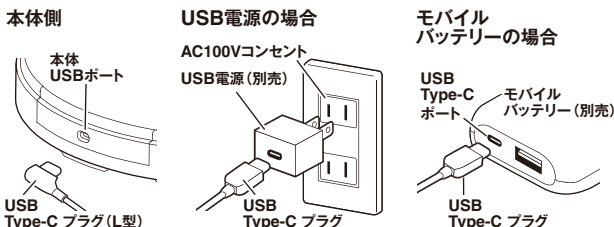

1.使用する前の準備

- 1-1 付属のUSBケーブルを用意してください。
USBケーブルは必ず付属のものを使用してください。
- 1-2 Power Delivery対応の電源機器 (USB電源またはモバイルバッテリー) を用意してください。
- 1-3 付属のUSBケーブルを接続してください。
①扇風機②電源機器の順に接続してください。
USBの先端がL型のほうを扇風機に接続してください。
L型でないほうを電源機器に接続すると、部屋の壁などに当たって破損することがあります。
- 1-4 USB電源を使用する場合は、USB電源のプラグを家庭用コンセントに、根元まで確実に差し込んでください。



- 1-5 「ピッ」と音が鳴れば、通電したことになります。

■ご注意

- 付属のUSBケーブルは、本製品用に設計しています。他のUSBケーブルを使用すると、製品の性能が発揮できない場合があります。
 - USB電源またはモバイルバッテリーは、Power Delivery対応のものを使用してください。(電源機器についてを参照) 下記すべてを満たす電源機器を使用してください。
- ① USB Power Deliveryに対応していること。
 - ② 出力電圧が、12Vまたは9Vを出力できるもの。9Vの場合、風量が弱くなる場合があります。
 - ③ 20W以上出力できるもの。さらにUSB電源は出力がType-Cが一つだけのもの。
 - ④ PSEマークを取得しているもの (AC充電器は  マーク、モバイルバッテリーは  マークがあるもの)
 - ⑤ USB電源は二重絶縁構造のもの ( マークのもの)
 - ⑥ USB電源は家庭内用電源専用のもの ( マークのもの)
- 上記①②③以外の電源機器を使用すると、操作部すべてのランプが点滅し、エラーをお知らせします。本製品が運転できず、電源機器が発熱する場合があります。
 - Power Deliveryに対応している電源機器でも、Type-Cプラグ以外のUSBケーブルや変換アダプタを接続した場合、扇風機は運転できません。
 - Power Deliveryに対応しているすべての電源機器での動作確認は行っていません。

2.操作パネル、リモコン

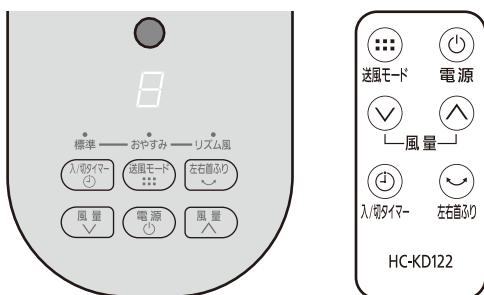

3.電源ボタンを押す

電源機器を抜かないでよくと、前回使用した設定で運転が始まります。
リモコンの電源ボタンでも操作できます。

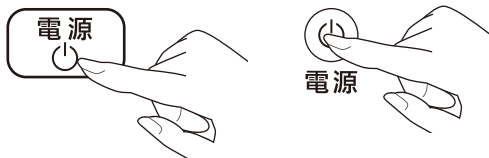

4.風量を選ぶ

風量ボタンを押すたびに、表示の数値が変わります。(1~9まで可変)
リモコンの風量ボタンでも操作できます。

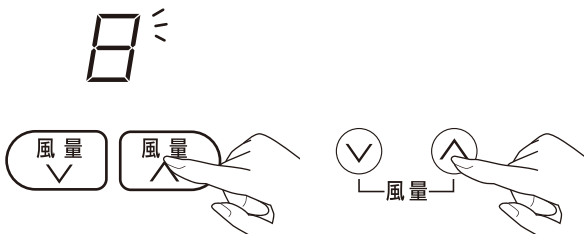

5.送風モード

送風モードボタンを押すごとにモードが切り替わります。(標準 → おやすみ → リズム風 → 標準 →)
リモコンの送風モードボタンでも操作できます。



5-1 おやすみモードの使い方

- ・おやすみモードを選択すると、30分経過するごとに風量が下がります。
- ・風量は1まで下がります。
- ・リモコンの送風モードボタンでも操作できます。



5-2 リズム送風の使い方

- ・リズムモードは4種類から選択できます。それぞれで、複数の風量を組み合わせると送風を行います。全体の風量は4が一番強くなります。
- ・運転中に送風モードボタンで「リズム」を選び、風量ボタンで4種類から選択します。リズムモード運転中は、表示部に選択した種類を表示します。
- ・リモコンの送風モードボタンでも操作できます。



6.入/切タイマー

- ・電源がオン時に入/切タイマーボタンを押すと、押すごとに電源オフとなるまでの時間(h)を1時間~9時間まで設定できます。表示部に風量(点灯)とタイマー時間(点滅)を交互に表示します。
- ・電源がオフ時に入/切タイマーボタンを押すと、押すごとに電源オンとなるまでの時間(h)を1時間~9時間まで設定できます。表示部にタイマー時間が点滅します。
- ・タイマーを解除する場合は、0を設定してください。
- ・リモコンの入/切タイマーボタンでも操作できます。



⚠注意

入タイマーは、設定時間に動作しても問題ない環境であることを充分確認の上、使用する。子どもがいたり、本体が倒れるような強い風が入ってくるところや、周囲に火気があるなど事故につながる環境で入タイマーは使用しないでください。

切り忘れ防止機能

運転開始後、ボタンを最後に操作してから10時間経過すると、運転を停止します。入タイマーで運転したときも、10時間連続運転すると、運転を自動的に停止します。

7.首ふり

横方向

- ・ボタンを押すと、左右に首ふりします。
- ・リモコンの左右首ふりボタンでも操作できます。



左右に
90°の首ふり

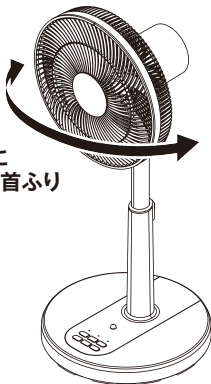

⚠注意

・手動で左右の角度を変えないでください。無理に角度を変えると破損する恐れがあります。

・首ふり時に「カタカタ」などの音が聞こえることがありますが、構造特有の音なので不良ではありません。

・首ふり時に、上下角度によっては首ふりの速さが一瞬変わることがありますが、構造特有の動きなので不良ではありません。

縦方向(手動)

下向き12°~上向き12°の範囲で、手動で角度を調節することができます。

上向き12°
の首ふり

下向き12°
の首ふり

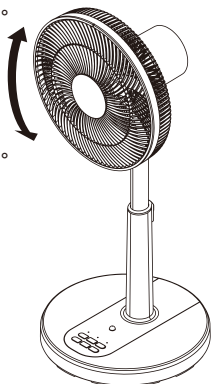

8.高さ調節

高くするとき
高さ調節ボタンを押しながら、パイプを上スライドさせてください。

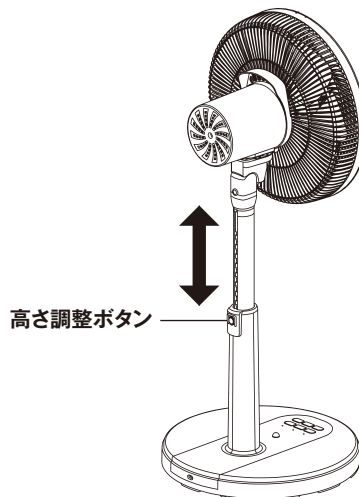

低くするとき
上から押し下げてください。

⚠注意

移動するときはパイプを一番下まで押し下げて固定してください。

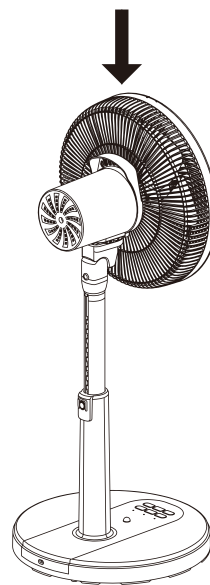

9.停止

運転を停止するには、電源切/入ボタンを押す

- ・電源が切れて、運転が停止します。
- ・リモコンの電源ボタンでも操作できます。

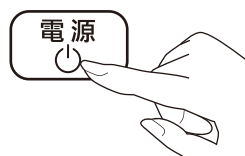

お手入れ方法

ホコリなどが付いたまま使用すると、故障の原因になります。汚れ具合を見て、定期的にお手入れしてください。

注意

- お手入れは、必ず電源を切り、電源機器を抜いてください。
- 使用直後はモーターが熱くなっています。冷めたことを確認してからお手入れしてください。

シンナー・アルコール・ベンジン・アルカリ性洗剤・漂白剤などを使用しないでください。変色・変形・変質・破損・故障の原因になります。

■本体・ベース

- ・やわらかい布でから拭きしてください。
- ・汚れが落ちにくいときは、薄めた中性洗剤を含ませた布で拭いたあと、固くしぼった布などで洗剤分を拭き取ってください。

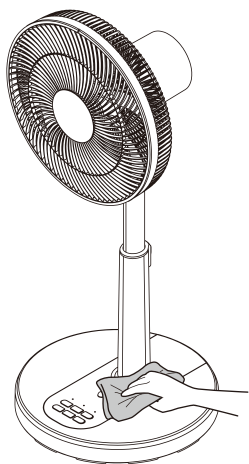

■本体内側

1. 前面ガード、スピナー、羽根、ナット 背面ガードをはずす

- 1-1 前面ガードを反時計回りに回してはずします。
- 1-2 スピナーを時計回りに回してはずし、羽根を取りはずします。
- 1-3 ナットを反時計回りに回してはずし、背面ガードを取りはずします。

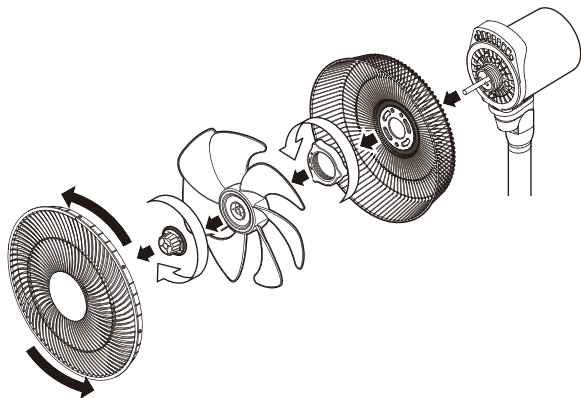

2. 掃除する

- ・掃除機などで、羽根や前面ガード・背面ガードに付いたごみを取り除いてください。
- ・掃除機で取りきれないところは、やわらかい布などで取り除いてください。

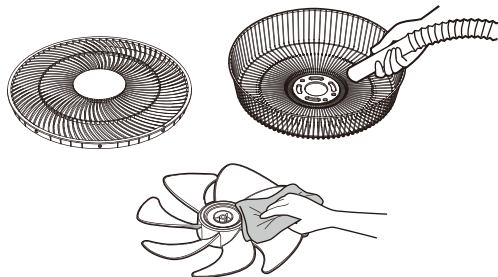

※羽根の注意ラベルを剥がさないよう注意してください。

3. 背面ガード、ナット、羽根、スピナー、前面ガードを 取り付ける

3-1 背面ガードを取り付けます。

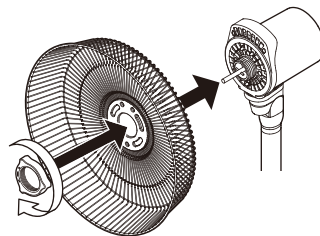

3-2 スピナーで羽根を固定します。

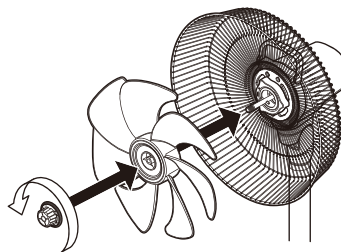

3-3 前面ガードを取り付けます。

前面ガードの突起を「はずす」の位置に合わせて背面ガードに差し込みます。前面ガードを右に回して前面ガードの突起を「つける」の黒線に合わせて固定されます。

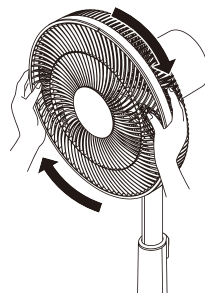

■保管

- ・長期間使用しない場合は、お手入れをしたあと、ポリ袋などをかぶせて、直射日光のあたらない湿気の少ない場所へ保管してください。また、電池の液漏れを防ぐためリモコンの電池を抜いてから保管してください。

故障かなと思ったら

本体のボタンを押しても作動しない	<ul style="list-style-type: none"> 電源機器が抜けている 電源ブレーカーが入っていない モバイルバッテリーの電源がOFFになっている 	<ul style="list-style-type: none"> 電源機器やUSBケーブルのプラグを根元まで確実に差し込んでください。 安全を確認の上、電源ブレーカーを入れてください。 モバイルバッテリーの電源をONにしてください。
操作部のすべてのランプが点滅する	適切な電源機器を使用していない	P5「電源機器について」に記載された条件を満たす電源機器を使用してください。
電源が切れる	<ul style="list-style-type: none"> 使用している電源機器が出力していない 複数のUSBポートがある電源機器を使用中に、他の機器を接続したり抜いたりした 切り忘れ防止機能がはたらいた 	<ul style="list-style-type: none"> 風量1は消費電力が小さいため、電源機器（モバイルバッテリー）が接続していないと誤判断して出力を止める場合があります。 他の機器を接続したり抜いたりすると、電源機器と扇風機の情報のやりとりが一時中断して、電源が切れる場合があります。USB電源はType-C一つだけのものを使用してください。 運転開始後、ボタンを最後に操作してから10時間経過すると、運転を停止します。
リモコンで操作ができない	<ul style="list-style-type: none"> 電池が消耗している 電池の取り付け向きが間違っている リモコンが本体のリモコン受光部を向いていない 	<ul style="list-style-type: none"> ご購入時に付属している電池はお試用ですので、新しい電池に交換してください。 電池は正しい向きに取り付けてください。 2m以内の距離で、リモコンの発光部を本体のリモコン受光部（表示部）に向けて操作してください。
操作していないのに電源が切れた	<ul style="list-style-type: none"> 切タイマーが動作した 切り忘れ防止機能がはたらいた 	<ul style="list-style-type: none"> 切タイマーを設定すると、設定した時間後に運転を停止します。 運転開始後、ボタンを最後に操作してから10時間経過すると、運転を停止します。
風量が少ない	<ul style="list-style-type: none"> ホコリがたまっている 使用している電源機器の出力が12Vではなく9Vである 	<ul style="list-style-type: none"> お手入れし、ホコリを取り除いてください。 9Vの場合、風量が弱くなる場合があります。
首ふりが動かない	USBケーブルが引っ掛かっている	USBケーブルを本体に絡ませたり、コードを下敷きにしないでください。
首ふり時にカタコト音がする	首ふり運転時に、モーターやギアの音がする場合があります	異常ではありません。
風切り音が大きい	<ul style="list-style-type: none"> ホコリがたまっている 設置場所が悪い 	<ul style="list-style-type: none"> ホコリがたまると空気の流れが悪くなり風切り音がすることがあります。お手入れを行ってホコリを取り除いてください。 壁の近くやカーテンなどの布があると風が出にくくなり風切り音がすることがあります。
異常音がする	<ul style="list-style-type: none"> 前面ガードが固定されていない 設置が悪く傾いている 風切り音やモーター音以外の音がする 	<ul style="list-style-type: none"> 前面ガードを固定してください。 水平で安定した場所に設置してください。 使用を停止し、「トップバリュお客さまサービス係」へご連絡ください。
振動する	設置場所が悪い	不安定な場所に設置すると本体が振動したり異音がすることがあります。水平で安定した場所に設置してください。
モーター部分が異常に熱い	羽根、前面ガード、背面ガードにホコリがたまっている	お手入れをしないとモーターに負荷がかかり異常発熱することがあります。

仕様

定格電圧	USB:DC 12V/9V
定格消費電力	17W(最大風量(首ふり時))
外形寸法	幅360mm×奥行き350mm×高さ650~830mm
製品質量	2.3kg
付属品	USBケーブル(約1.6m) リモコン リモコンホルダー

※商品の仕様は予告なく変更する場合があります。

アフターサービス(必ずお読みください)

1.保証書の内容のご確認と保管について。

この商品には保証書がついています。保証書はお買い上げの販売店にて販売店名・お買い上げ日などの記入をご確認の上、内容をよくお読みになり大切に保管してください。

2.保証期間はお買い上げの日から1年間です。

保証期間中でも有料になることがありますので、保証書をよくお読みください。

3.保証期間後に修理を依頼される時は・・・

お買い上げの販売店にご相談ください。修理すれば使用できる製品については、ご要望により有料で修理いたします。

4.補修用性能部品の保有期間は製造打ち切り後8年間です。

補修用性能部品とは、その製品の機能を維持するために必要な部品です。

5.修理依頼、消耗品のご購入は、お買い上げの販売店、または「トップバリュお客さまサービス係」にご相談ください。修理品は、持ち込み修理となります。

6.ご使用中に普段と変わった状態になりましたら、ただちにご使用を中止して、点検・修理をお買い上げの販売店、または「トップバリュお客さまサービス係」にご相談ください。

7.アフターサービスについてわからないことは・・・

アフターサービスについてご不明な場合は、本書に記載の「トップバリュお客さまサービス係」にお問い合わせください。

商品の譲渡・リサイクル品については、保証適用を受けられない場合があります。ご注意ください。

長期使用製品についての注意

■ 本体への表示内容

経年劣化（長期使用や放置に伴う製品の劣化）により危害発生のおそれが高まることを注意喚起するために、以下の内容を本体に表示しています。



【製造年】※※年 【設計上の標準使用期間】5年
設計上の標準使用期間を超えて使用されますと、経年劣化による発火・けが等の事故に至る恐れがあります。

■ 設計上の標準使用期間について

環境条件	電圧	DC12V/9V
	温度	30度
	湿度	65%
	設置	本書に基づく設置
負荷条件		本製品の最大風量での運転
想定条件	運転時間	8時間／日
	運転回数	5回／日
	運転日数	110日／年
	スイッチ操作回数	550回／年
	首振り運転の割合	100%

設計上の使用期間とは、上記の標準的な環境での使用に基づく経年劣化に対して、安全上支障なく使用できる標準的な期間のことです。これは無償保証期間とは異なります。誤った使用や改造による故障および落下などによる損害などを補償するものではありません。



注意

標準使用期間に満たなくても、異常が見られた場合はただちに使用を中止し、お買い上げの販売店または「トップバリュお客さまサービス係」に相談してください。



USB式DCリビング扇風機 保証書

持込修理

品番	HC-KD122		
※お買い上げ日	年	月	日
保証期間	本体1年		
※お客さま	住所 ご芳名	様	電話() -
※販売店	住所 店名		電話() -

※印欄に記入のない場合は無効になりますので必ずご確認ください。

本書は、本書記載内容で無料修理を行うことをお約束するものです。お買い上げの日から上記期間中に故障が発生した場合は本書をご提示のうえ、お買い上げの販売店に修理をご依頼ください。

(無料修理規定)

- 取扱説明書、本体貼付ラベル等の注意書に従った正常な使用状態で故障した場合には、お買い上げの販売店で無料修理いたします。
- 保証期間内に故障して無料修理を受ける場合には、商品と本書をご持参・ご提示のうえ、お買い上げの販売店にご依頼ください。
- ご転居の場合は事前にお買い上げの販売店にご相談ください。
- ご贈答品等で本保証書に記入してある販売店に修理をご依頼できない場合には、下記のトップバリュお客さまサービス係にご相談ください。
- 保証期間内でも次の場合には有料修理になります。
 - (イ) 使用上の誤り及び不当な修理や改造による故障及び損傷。
 - (ロ) 落下等による故障及び損傷。
 - (ハ) 火災、地震、水害、落雷、その他の天災地変、公害や異常電圧による故障及び損傷。
 - (ニ) 一般家庭用以外(例えば、業務用の長時間使用、車両、船舶への搭載)に使用された場合の故障及び損傷。
 - (ホ) 本書の提示がない場合。
 - (ヘ) 本書にお買い上げ年月日、お客さま名、販売店名の記入のない場合、あるいは字句を書き替えられた場合。
- 本書は日本国内においてのみ有効です。This warranty is valid only in Japan.
- 本書再発行はいたしませんので紛失しないよう大切に保存してください。

修理メモ

※この保証書は本書に表示した期間、条件のもとにおいて無料修理をお約束するものです。したがってこの保証書によってお客さまの法律上の権利を制限するものではありませんので、保証期間経過後の修理等についてご不明の場合は、お買い上げの販売店または下記のトップバリュお客さまサービス係にご相談ください。

※保証期間経過後の修理、補修用性能部品の保有期間について詳しくは「アフターサービス」をご覧ください。

愛情点検

●長年ご使用の「USB式DCリビング扇風機」の点検を!



このような症状はありませんか?

- 電源機器・USBケーブルが異常に熱い。
- コードを動かすと通電したり、しなかったりする。
- 異常な音や焦くさいニオイがする。
- その他異常や故障がある。

ご使用中止

事故の防止のため、電源機器を抜き、必ずお買い上げの販売店に点検(有料)相談してください。

●中国製

販売者 **イオン株式会社**

〒261-8515 千葉県千葉市美浜区中瀬1-5-1

●トップバリュお客さまサービス係

TEL.0120-30-1580 (10~17時:日曜日は除く)



未来に森を残すため
FSC® 認証材および管理原材料からつくられています。