



# 省エネ LED シーリングライト 調光調色

HC-CB063 / HC-CB083 / HC-CB123

## 取扱説明書

本製品は家庭用です。不適切な取り扱いは事故につながりますので、初めて使用する際は必ずこの「取扱説明書」をお読みいただき、適切な取り扱いをお願いいたします。この取扱説明書は大切に保管してください。

**保証書付**

(裏表紙)

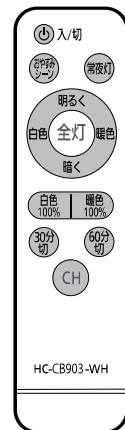
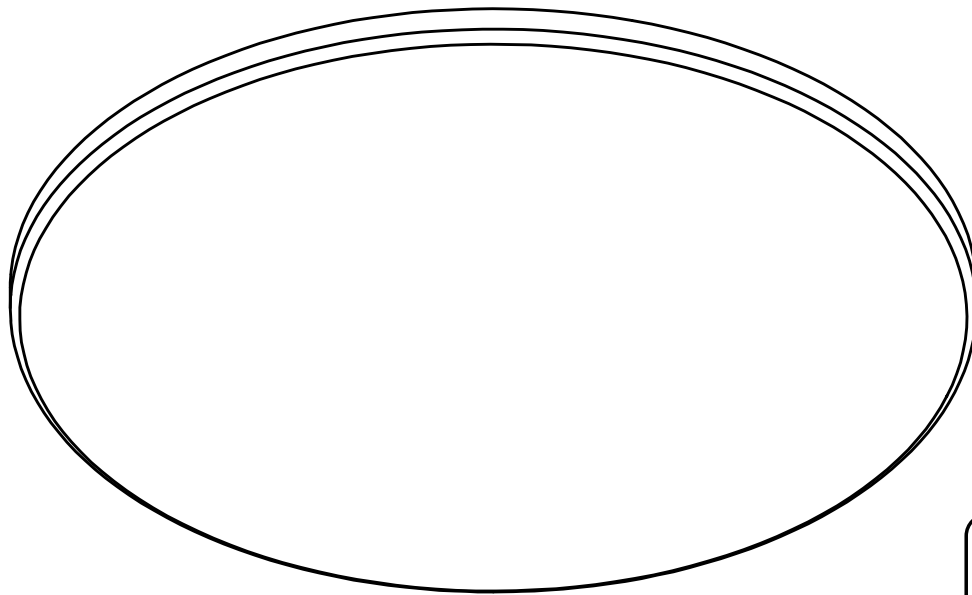

※取扱説明書中のイラストは実際の本製品と異なる場合があります。

### もくじ

●安全上の注意	2～4	●機能	10～11
●各部の名称	5	●お手入れ方法	12
●はじめて使用する前の準備	6	●故障かな?と思ったら	13
●取り付け方法	6～7	●安全点検	14
●取りはずし方法	8	●仕様・アフターサービス	15
●リモコンの使用法	9	●保証書	16



# 安全上の注意 必ず守ってください。

ご使用前に次の「安全上の注意」をよくお読みの上、正しくお使いください。

※ここに示した注意事項は、本製品を安全に正しくお使いいただき、人体への危害や物的損害を未然に防止するためのものです。

※注意事項は、危害や損害の大きさと切迫の程度を明示するために、誤った取り扱いをすると生じることが予想される内容を「危険」「警告」「注意」の3つに区分しています。いずれも安全に関する重要な内容ですので、必ず守ってください。







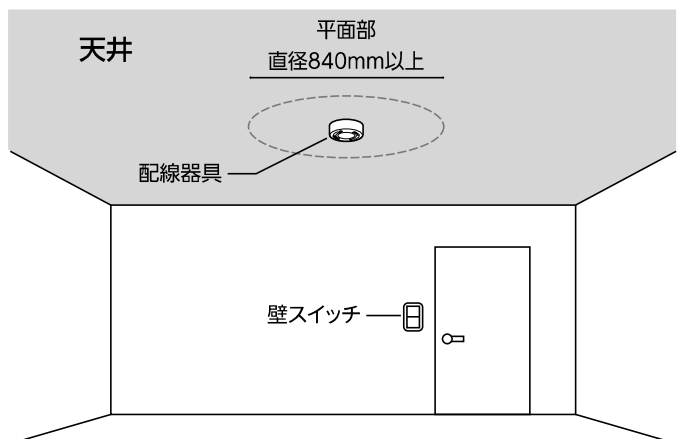
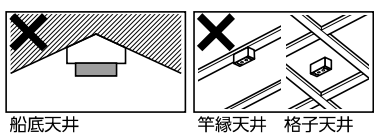
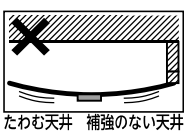
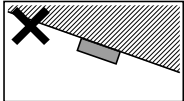
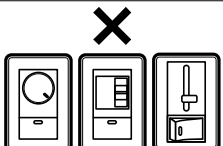
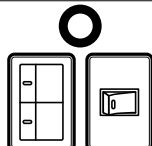
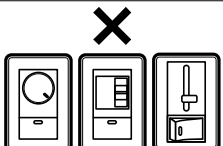
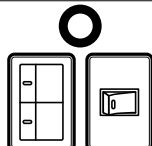
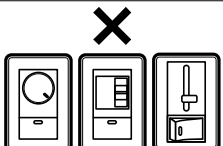
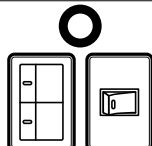

⚠ 危険	⚠ 警告	⚠ 注意
取り扱いを誤った場合、重傷を負ったり死亡する危険があります。	取り扱いを誤った場合、重傷を負ったり死亡する可能性があります。	取り扱いを誤った場合、傷害を負ったり物的損害が発生する可能性があります。

図記号の例		
 <p>△記号は、警告・注意を促す内容があることを告げるものです。 図の中には具体的な注意内容(上図の場合は感電注意)が描かれています。</p>	 <p>⊘記号は、禁止の行為であることを告げるものです。 図の中には具体的な禁止内容(上図の場合は分解禁止)が描かれています。</p>	 <p>●記号は、行為を強制したり指示したりする内容を告げるものです。 図の中には具体的な指示内容(上図の場合は電源プラグをコンセントから抜いてください)が描かれています。</p>
○お読みになったあとは、お使いになる方がいつでも見られるところに必ず保管してください。		









## ⚠ 警告

 <p>天井 平面部 直径840mm以上 配線器具 壁スイッチ</p>	<p>●凹凸のある場所に取り付けない 落下によるケガの恐れがあります。  船底天井 竿縁天井 格子天井</p> <p>●補強のない場所(ベニヤ板や石こうボードなど)に取り付けない 落下によるケガの恐れがあります。  たわむ天井 補強のない天井</p> <p>●傾斜した場所に取り付けない 火災・落下によるケガの恐れがあります。 ・この器具は水平天井面取り付け専用です。  傾斜した天井</p>				
<p>⚠ 必ず守る</p> <p>必ず上図のような平面部の直径が840mm以上の天井に取り付ける 落下によるケガの恐れがあります。</p>	<p>●壁スイッチがない場合は、必ず一般の入切用壁スイッチを設ける 長期間使用しないときやお手入れ時に、電源を切ることができます。</p> <p>●調光機能が付いた壁スイッチの場合は、一般の入切用スイッチに交換する</p> <table border="1" data-bbox="1061 1881 1476 2072"> <tr> <th>調光機能付</th> <th>スイッチのみ</th> </tr> <tr> <td></td> <td></td> </tr> </table> <p>●火災の原因になります。 ●電気工事は電気工事士資格取得者が行ってください。 ●工事は販売店・工事店などに相談してください。</p>	調光機能付	スイッチのみ		
調光機能付	スイッチのみ				
					

## ⚠ 警告

 禁止	<b>電源は交流100V以外で使用しない</b> 火災・感電の原因になります。	 指示	<b>専用アダプタの刃および刃の取り付け面にホコリが付着している場合は拭き取る</b> ホコリが付着したまま専用アダプタを取り付けるとショート・火災の原因になります。
 禁止	<b>ストーブなど温度の高くなるものを本製品の近くや真下に置かない</b> 火災・故障の原因になります。	 水ぬれ禁止	<b>浴室など湿気の多い場所や、屋外で使用しない</b> この器具は防湿・防水仕様ではありません。ショート・感電の原因になります。
 禁止	<b>異常時(焦げクサイ、発煙など)には電源を切り、使用を停止する</b> 火災・感電の原因になります。	 分解禁止	<b>分解・修理・改造をしない</b> 火災・感電の原因になります。修理はお買い上げの販売店または「トップバリュお客さまサービス係」に相談してください。
 指示	<b>本体の専用アダプタは確実に天井に取り付ける</b> 取り付けが不完全の場合、感電・ケガの原因になります。		
 禁止	<b>本体の穴などに、ピンや針金などの金属物や異物を入れない</b> 感電・ケガ・故障の原因になります。		

## ⚠ 注意

 禁止	<b>本製品の一部が破損した場合、そのまま使用を続けない また、破損した部分に直接触れたりしない</b> ケガ・やけど・落下の原因になります。	 禁止	<b>カバーをはずしたまま使用しない</b> 本体内にホコリなどが入り、故障の原因になります。
 禁止	<b>ものをぶついたり、衝撃をあたえない</b> 落下してケガの原因になります。	 指示	<b>カバーは確実に取り付ける</b> 落下してケガの原因になります。
 禁止	<b>カバーをはずした状態で点灯したLEDを長時間直視しない</b> 目に悪影響をおよぼす原因になります。	 指示	<b>被照射物との距離は1m以上開ける</b> 色あせ、変色の原因になります。
 指示	<b>付属の梱包材は取り除いて使用する</b> そのまま使用すると火災の原因になります。	 禁止	<b>点灯中や消灯直後は器具に触れない</b> やけどの原因になります。
 指示	<b>1年に1回は「安全チェックシート」(P.14)により自主点検を実施する</b> <ul style="list-style-type: none"> <li>●照明器具には寿命があります。</li> <li>●設置して8～10年経つと、外観に異常がなくても内部の劣化が進行しています。 ※参考使用条件     周囲温度30℃、1日10時間点灯、年間3,000時間点灯の場合。(JIS C8105-1解説による)</li> <li>●周囲温度が高い場合、点灯時間が長い場合は、寿命が短くなります。</li> <li>●点検せずに長時間使い続けると、発煙、発火、感電などの原因になります。</li> </ul>		

## 乾電池に関する安全上の注意

■電池の使い方を誤ると、電池が液漏れ、発熱、破裂したり、ケガや機器故障の原因となるので、次のことを必ず守ってください。

### 警告

- 電池は乳幼児の手の届かないところに置いてください。万一、電池を飲み込んだ場合は、すぐに医師に相談してください。
- 電池のアルカリ液が目に入ったときは失明など障害の恐れがありますので、すぐに多量のきれいな水で洗い流し、医師の治療を受けてください。
- 電池を火に入れたり、加熱、分解、改造などしないでください。
- 電池の (+) (-) を逆にして使用しないでください。
- 電池のアルカリ液が皮フや衣服に付着した場合には、すぐに多量のきれいな水で洗い流してください。
- 電池の (+) (-) を針金などで接続したり、金属製のネックレスやヘアピンなどと一緒に持ち運んだり、保存しないでください。
- 付属の電池は充電式ではありません。充電すると液漏れ、発熱、破裂の恐れがあります。
- 使い切った電池はすぐに機器から取り出してください。
- 長期間機器を使用しない場合には、機器から電池を取り出してください。電池を入れたままにしておくと液漏れがあり危険です。

### 注意

- 電池を落下させたり、投げつけたりして強い衝撃を与えないでください。
- 電池の外装ラベルをはがしたり、キズ付けないでください。
- 新しい電池と使用した電池や古い電池、銘柄や種類の異なる電池を混ぜて使用しないでください。
- ニッケル系乾電池（オキシライド乾電池など）は絶対に使用しないでください。
- 充電式（ニカド・ニッケル水素など）電池を使用すると、機器が持っている性能を発揮できないことがあります。（機器が誤作動するなど）
- 電池の消耗により正常に作動しない場合があります。その際は新しい電池と交換してください。
- 電池に表示されている使用推奨期間内に使用してください。

## 使用上の注意

- 使用中はラジオやテレビなどに雑音が入る場合があります。
- 天井の材質によっては、器具取付面が変色する場合があります。
- 点灯中や消灯直後、プラスチックの伸縮によるきしみ音が照明器具から発生することがあります。

本製品は蛍光灯などと違ってお客さま自身でのLEDランプの交換はできません。一部でも点灯しなくなった場合は修理（もしくは製品本体の交換）が必要ですので、お買い上げの販売店または「トップバリュお客さまサービス係」に相談してください。

# 各部の名称

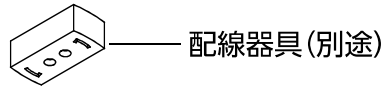

## 専用アダプタ

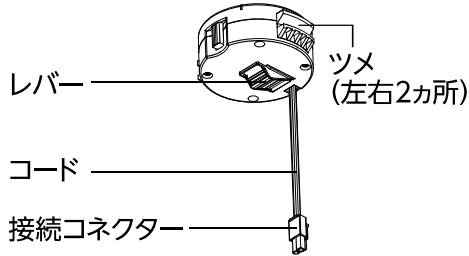

## 取り付け可能な配線器具(別途)

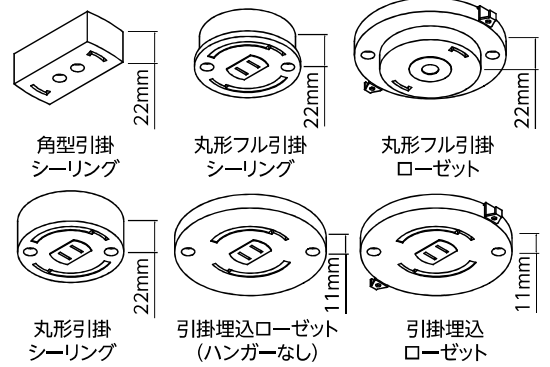

※天井に上図の配線器具が設置されていることを確認してください。  
※配線器具が破損していたり異常がある場合は取り付けできません。

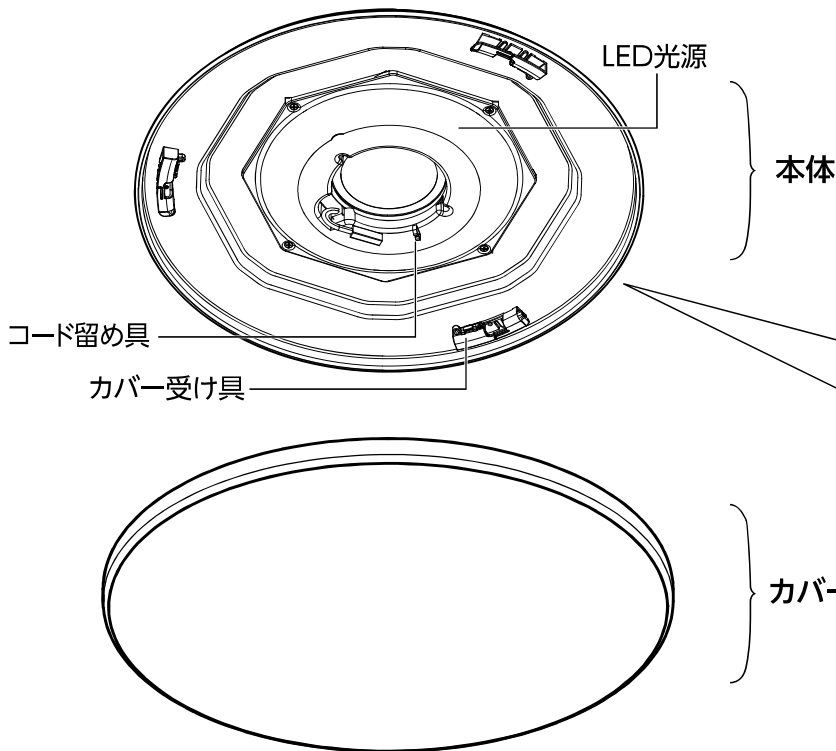

本体裏面(天井側)に付いているスポンジは取りはずさないでください。  
カバー取り付けやガタツキ防止のために必要です。

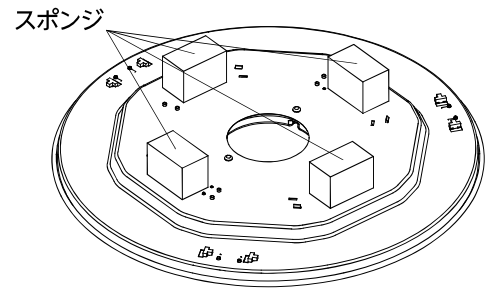

## リモコン付属品

リモコン

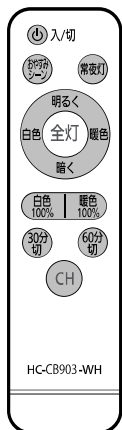

リモコンケース

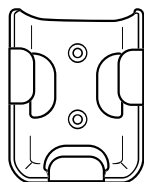

リモコンケース用ネジ



単4乾電池(お試し用)×2

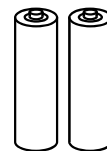

# はじめて使用する前の準備

1. 本製品を取り出し、梱包材をはずす  
本体からカバーをはずす

反時計回りに  
回してください

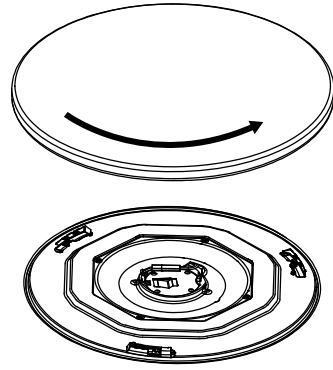

2. コード留め具からコードをはずし、接続コネクターをはずす

接続コネクターのロック部を押しながら取りはずしてください。

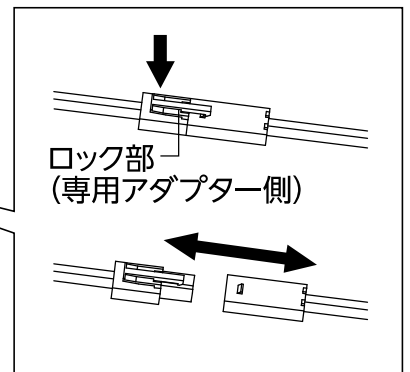
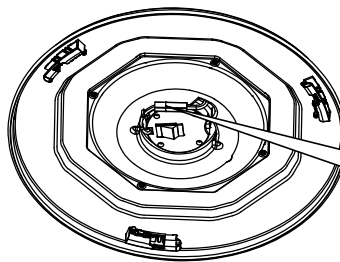
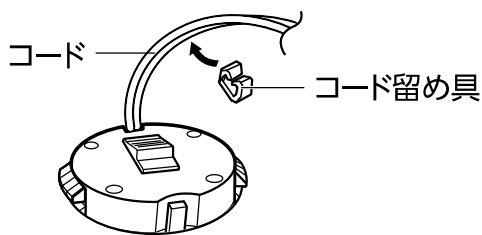

3. 専用アダプタを本体からはずす

レバーをロック解除矢印の方向に「カチッ」と音がするまで押し、さらにレバーを押し込むと、ツメ(左右2カ所)がアダプターに収まり取りはずすことができます。

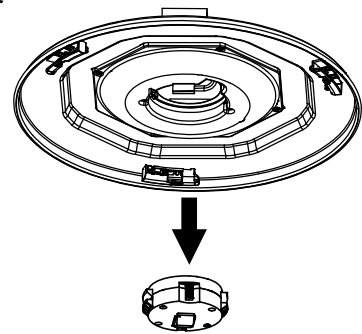
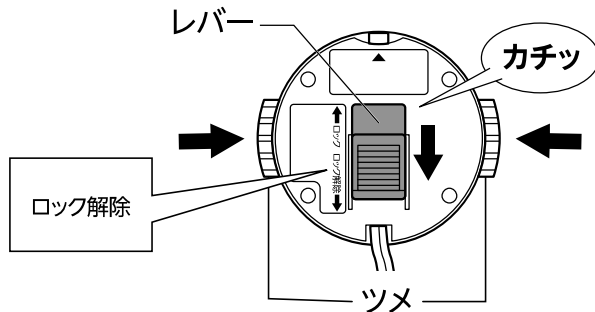

# 取り付け方法

1. 電源 (壁スイッチなど) を切にする

OFF

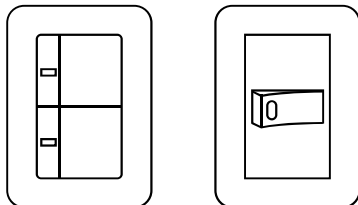

2. 配線器具 (別途) に専用アダプタを取り付ける

専用アダプタの電極(2カ所)と配線器具(別途)の取付穴の位置を合わせてはめ込み、「カチッ」と音がするまで矢印の方向に回して取り付けてください。取り付け後、逆方向に回してもはずれないことを確認してください。

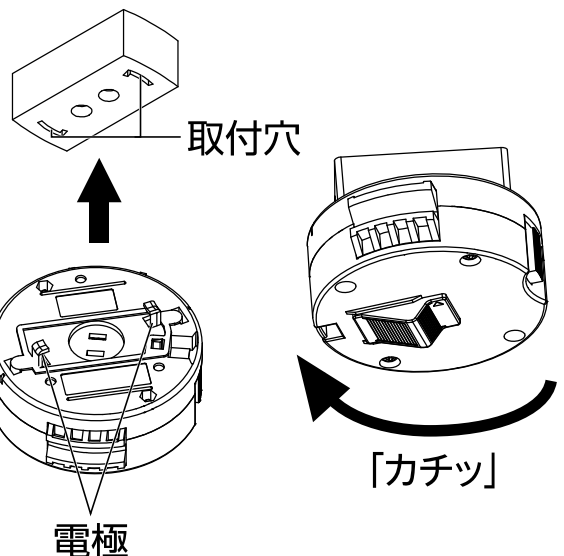

# 取り付け方法 (つづき)

## 3. 本体を取り付ける

本体の穴と専用アダプタの位置を合わせて本体を押し上げて取り付けてください。

### ① 配線器具の出しろが「22mm」の場合

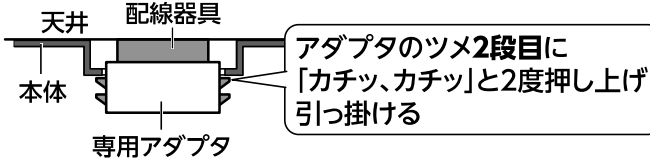

### ② 配線器具の出しろが「11mm」の場合

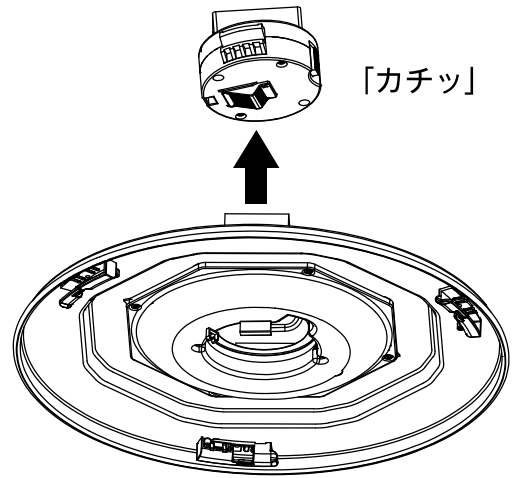
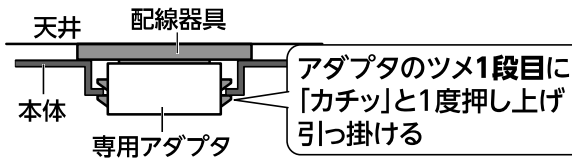

## 4. 本体を固定する

本体を支えながら、専用アダプタのレバーをロックの方向に「カチッ」と音がするまで押ししてください。

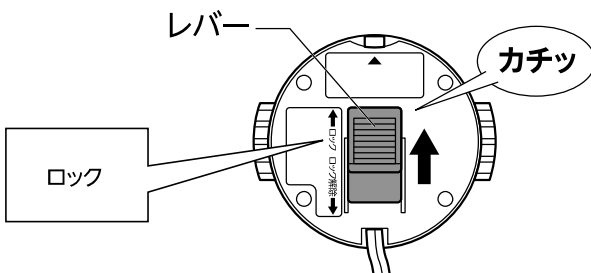

## 5. 接続コネクターを取り付ける

接続コネクターを確実に差し込み、コードをコード留め具に固定してください。

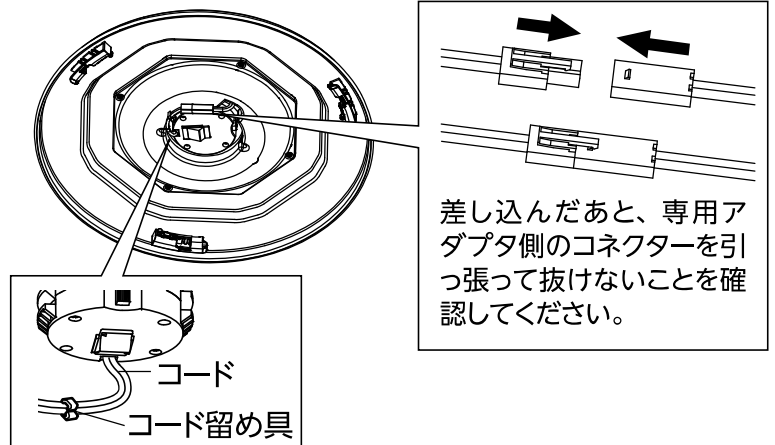

## 6. カバーを取り付ける

カバーの凸部を本体の受け具に合わせて、カバーを押し上げ、矢印方向に回転させて取り付けてください。取り付けの際は、「カチッ」と音がしてカバーが止まるまで回してください。カバーが水平に取り付けられていない場合は、カバーをはずして再度取り付けてください。

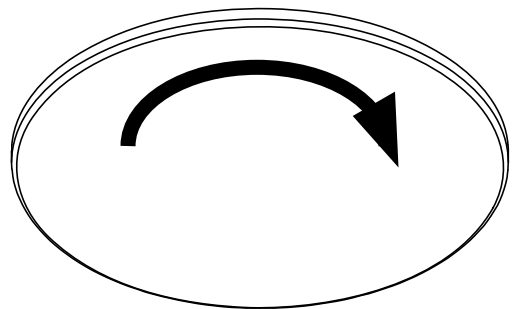
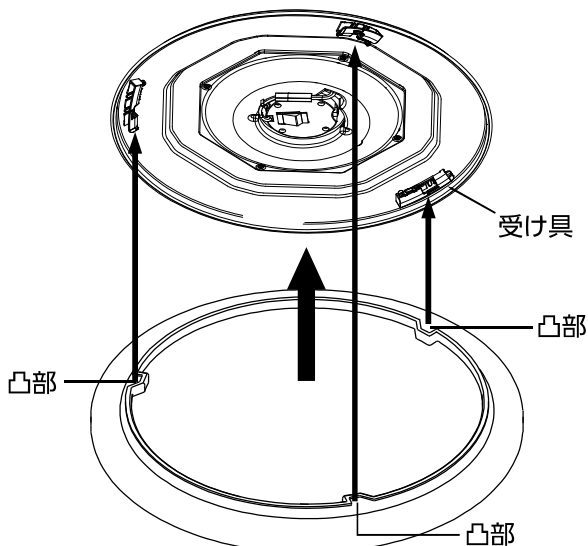

**⚠ 注意**

カバーと本体を一緒に回さないでください。コードがはずれたり断線の原因になります。

# 取りはずし方法

## 1. 電源（壁スイッチなど）を切にする

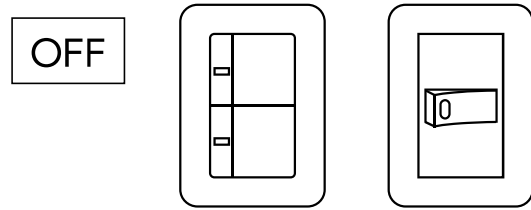

## 2. カバーを本体から取りはずす

カバーを矢印の方向に回して取りはずしてください。

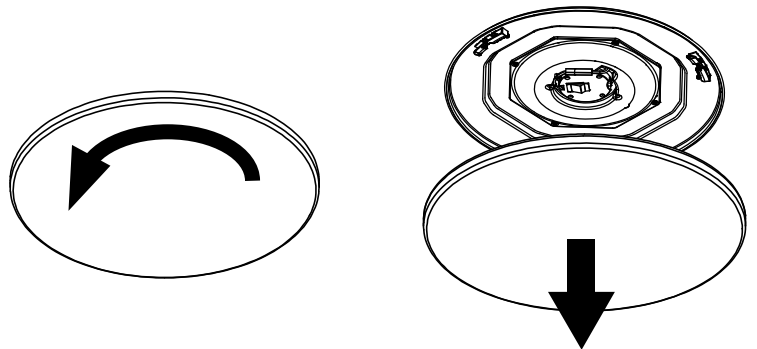

## 3. 接続コネクタを取りはずす

接続コネクタのロック部を押しながらコネクタを取りはずし、コードをコード留め具から取りはずしてください。

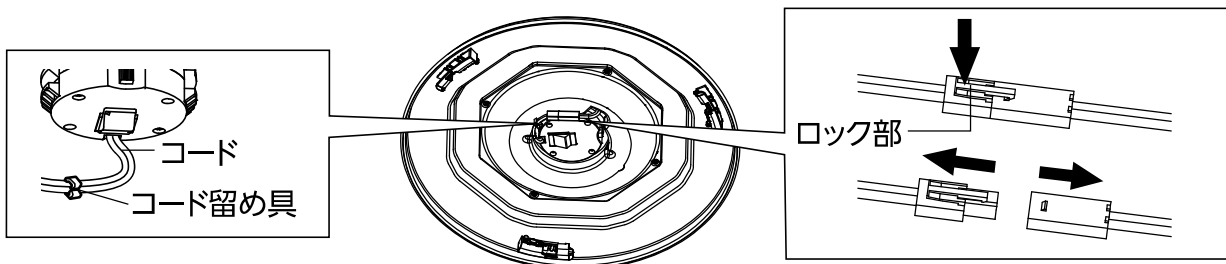

## 4. 本体を専用アダプタから取りはずす

本体を支えながら専用アダプタのレバーをロック解除の矢印の方向に「カチッ」と音がするまで押して、さらにレバーを押し込むことでツメをアダプタに収めると、本体がはずれます。

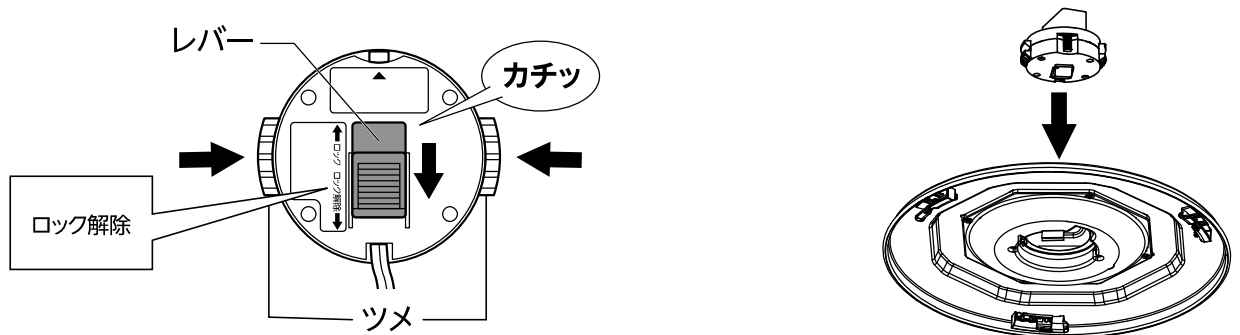

**注意**

器具本体を取りはずすときは、必ず手で支えるようにして行ってください

器具の落下や破損の恐れがあります。

## 5. 専用アダプタを配線器具（別途）から取りはずす

専用アダプタの赤色ボタンを押しながら矢印の方向に回し、取りはずしてください。

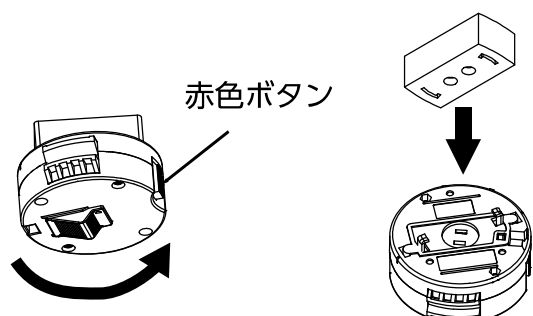

# リモコンの使用法

## ■ボタンの名称と機能

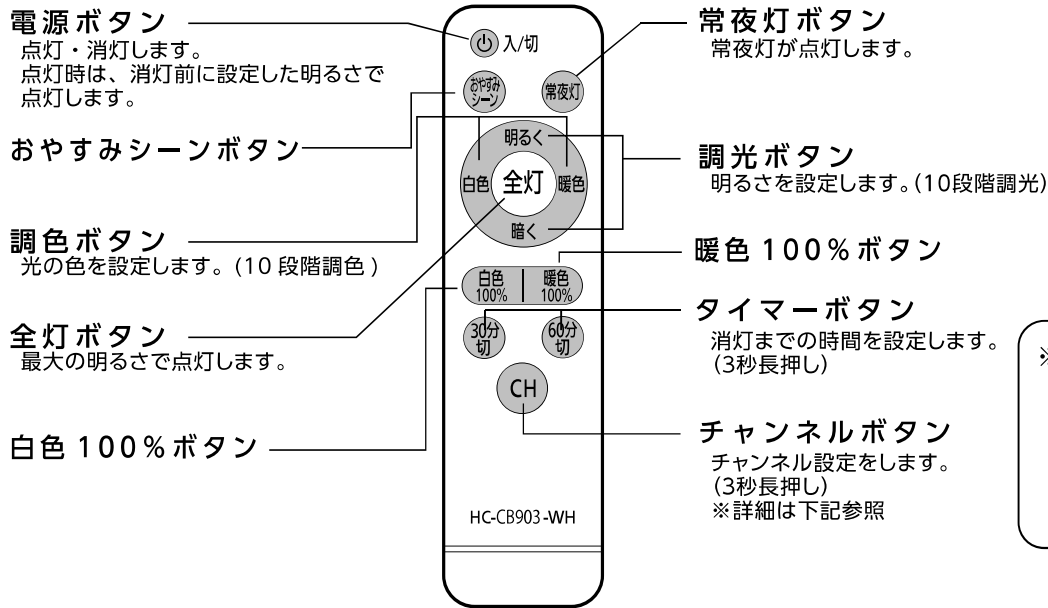

※リモコンは本体との間に障害物が無いところから下記に注意して操作してください。  
本体からの距離…5m以内  
本体からの向き…60°以内

## ■リモコンケースの使い方

リモコンケースを壁に取り付け、壁掛け収納ができます。

※収納したまま操作するとリモコンが届かない場合があります。

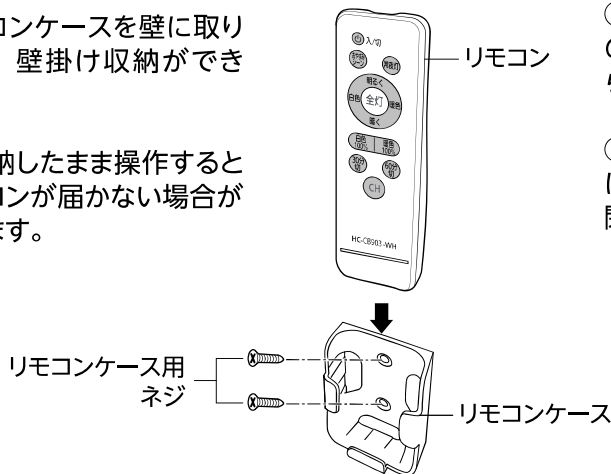

## ■乾電池の入れ方

①リモコン裏面のカバーのツメを下方方向に押しながらカバーを持ち上げる。

②⊕⊖を間違えないように乾電池を入れ、カバーを閉める。

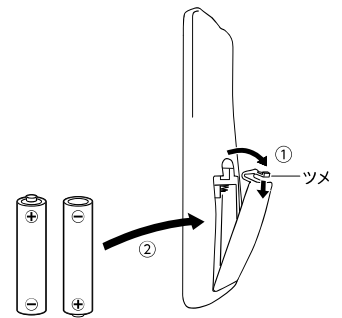

- 電池の寿命は新品のアルカリ乾電池の使用で約1年です。付属の電池は動作確認用で、上記より早く消耗します。
- 電池を交換するときは2本とも新品の単4形アルカリ乾電池に交換してください。

## ■シーリングライトとリモコンのチャンネル設定方法

リモコンをチャンネル設定したいシーリングライトに向けて **CH** ボタンを3秒以上長押ししてください。

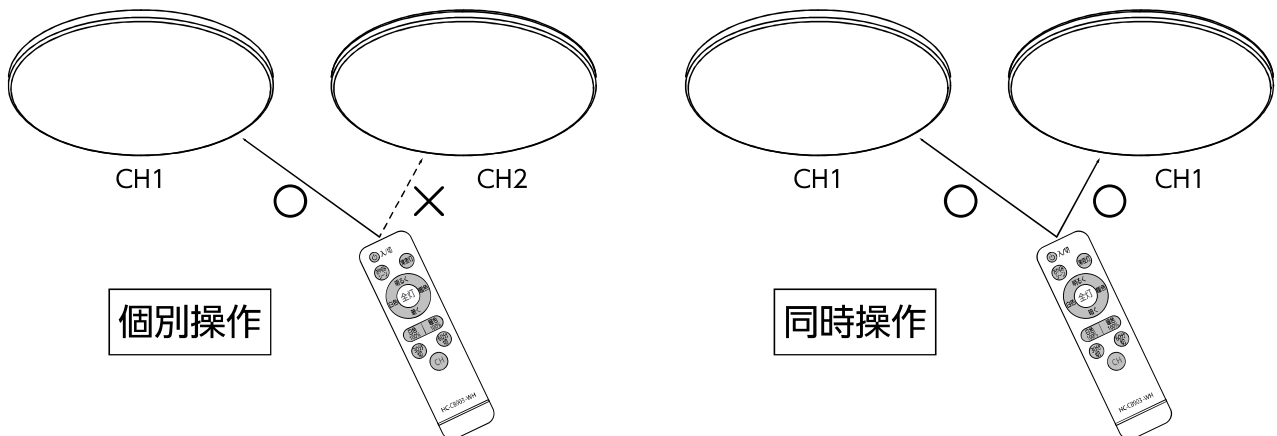

- ※シーリングライトとリモコンのチャンネル設定が同じ場合はリモコン操作ができます。
- ※複数のシーリングライトを個別操作したい場合や、複数のシーリングライトを同時に操作したい場合は、状況に応じてチャンネル設定をしてください。
- ※出荷時は、シーリングライト・リモコンともにCH1に設定されています。

# 機能

## 点灯・消灯

### ■リモコンで操作

壁スイッチを入にした状態で、リモコンを器具に向けて操作する。

#### ●点灯するとき



いずれかのボタンを押す。

#### ●消灯するとき

⏻ ボタンを押す。

### ■壁スイッチで操作

#### ●点灯するとき

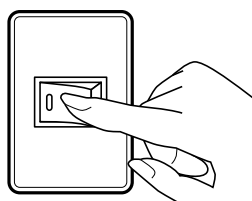

壁スイッチを入にする

#### ●消灯するとき

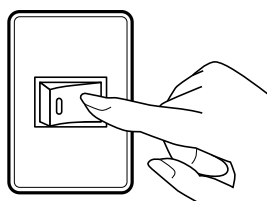

壁スイッチを切にする

⏻ ボタンや壁スイッチで点灯すると、最後に点灯した状態で点灯します。  
(最後の状態が常夜灯の場合は、常夜灯の前の状態で点灯します)

⏻ ボタンで消灯しても、リモコンに反応するために本体はわずかに電力を消費しています。  
長時間使用しない場合は壁スイッチで電源を切ると省エネになります。

## 調光・調色・全灯

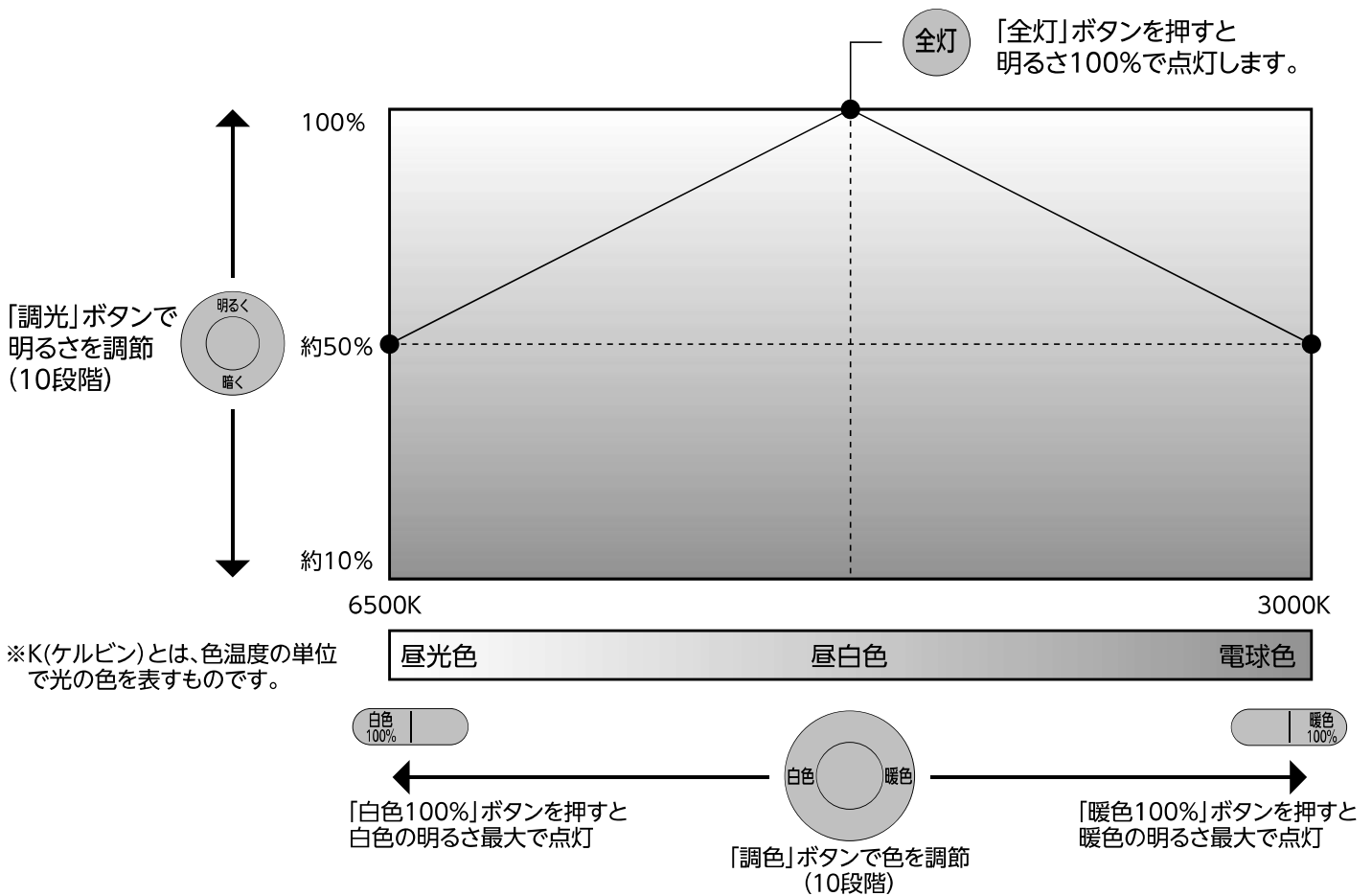

※K(ケルビン)とは、色温度の単位で光の色を表すものです。

- ※「調光ボタン」について、最大の明るさになっているときに「明るく」ボタンを押したり、最小の明るさになっているときに「暗く」ボタンを押すと「ピッ」と音が鳴ります。
- ※「調色ボタン」について、最大の色温度になっているときに「白色」ボタンを押したり、最小の色温度になっているときに「暖色」ボタンを押すと「ピッ」と音が鳴ります。

## 常夜灯

ボタンを押すと常夜灯ランプが点灯します。

(常夜灯ランプ以外のLEDランプは消灯します。)

明るさは、常夜灯ボタンを押すことで3段階に調節できます。

## 電源ボタン押しでの照度

電源ボタンを押すと消灯前の設定の明るさで点灯します。

## 全灯ボタン押しでの照度

全灯ボタン押しでの照度は100%での明るさで点灯します。

## おやすみタイマー

- 点灯している状態から、 ボタンを3秒以上押すと「ピッ」と鳴って30分のタイマーがセットされ30分後に自動的に消灯します。
- 点灯している状態から、 ボタンを3秒以上押すと「ピッピッ」と鳴って60分のタイマーがセットされ60分後に自動的に消灯します。
- タイマーセット後、セットのボタンを3秒以上押すと「ピー」と鳴ってタイマーが解除されます。(セットしていない方のタイマーボタンを3秒以上押すとそのタイマー時間にセットされます。)
- 手動で消灯するとその時点でタイマーは解除されます。消灯以外の操作はすべてタイマーが継続されます。(設定した時間が経過したら自動消灯)

## おやすみシーン

### ●おやすみ前にやすらぎの照明になり、時間とともに暗くなり、眠り環境を整えます

 ボタンを3秒以上押すと、「ピッ」と音が鳴っておやすみシーンになります。

おやすみシーン開始後、約60分かけて徐々に暗くなります。60分経過すると常夜灯になります。

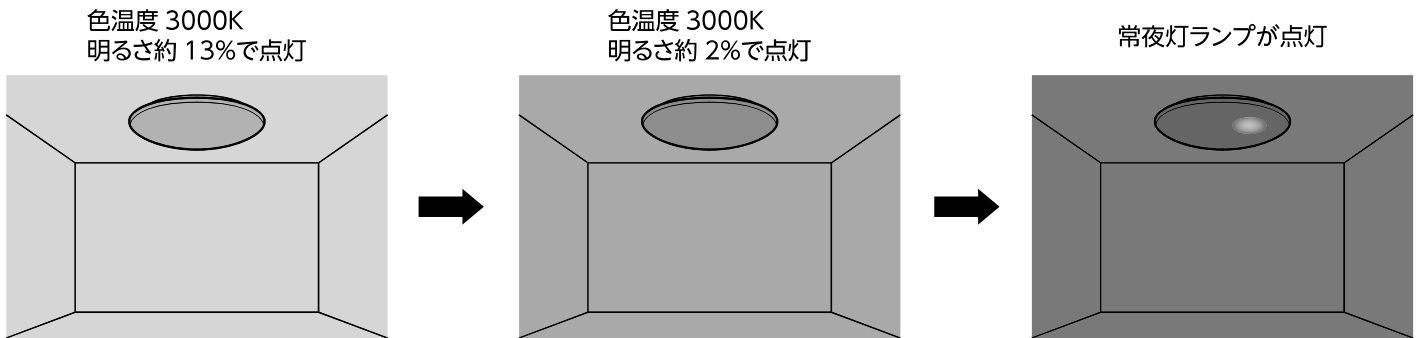

●おやすみシーンセット後、おやすみシーンボタンを3秒以上押すと「ピー」と鳴っておやすみシーンが解除されます。また明かりを変化させてもおやすみシーンが解除されます。解除されるとおやすみシーン設定前の状態で点灯します。おやすみシーン設定前が常夜灯の場合は、常夜灯の前の状態で点灯します。

- ・常夜灯ランプは自動では消灯しません。消し忘れに注意してください。
- ・自動で消灯したいときは、おやすみタイマーと併用してください。

## お手入れ方法

### 注意

- お手入れの際は、安全のため壁スイッチを切るなど、必ず電源を切ってください。
- 明るく安全に使用していただくため、定期的に(6か月に1回程度)清掃してください。
- 丸洗いしたり水に浸さないでください。洗剤やシンナー、ベンジン、みがき粉、漂白剤、ナイロンや金属製のたわしは使用しないでください。
- 殺虫剤を使用しないでください。
- リモコンの送信部も定期的にお手入れをおこなってください。送信部が汚れるとリモコンの効きが悪くなります。

●乾いたやわらかい布で軽く拭き取ってください。

●汚れが落ちない場合は、やわらかい布を石けん水に浸してよく絞ったあと拭き取り、乾いたやわらかい布で仕上げてください。

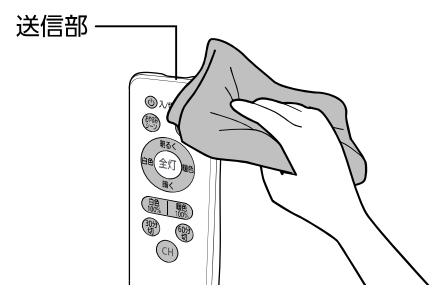
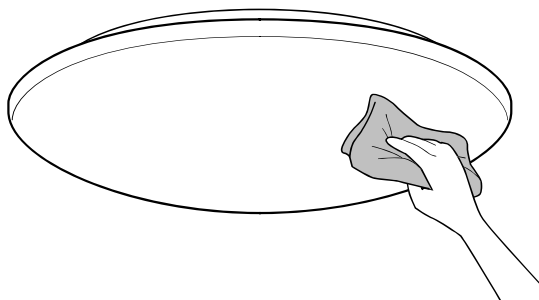

# 故障かな?と思ったら

■使用中に異常が生じた場合は、修理を依頼する前に本書をよく読み、下記の点を確認してください。

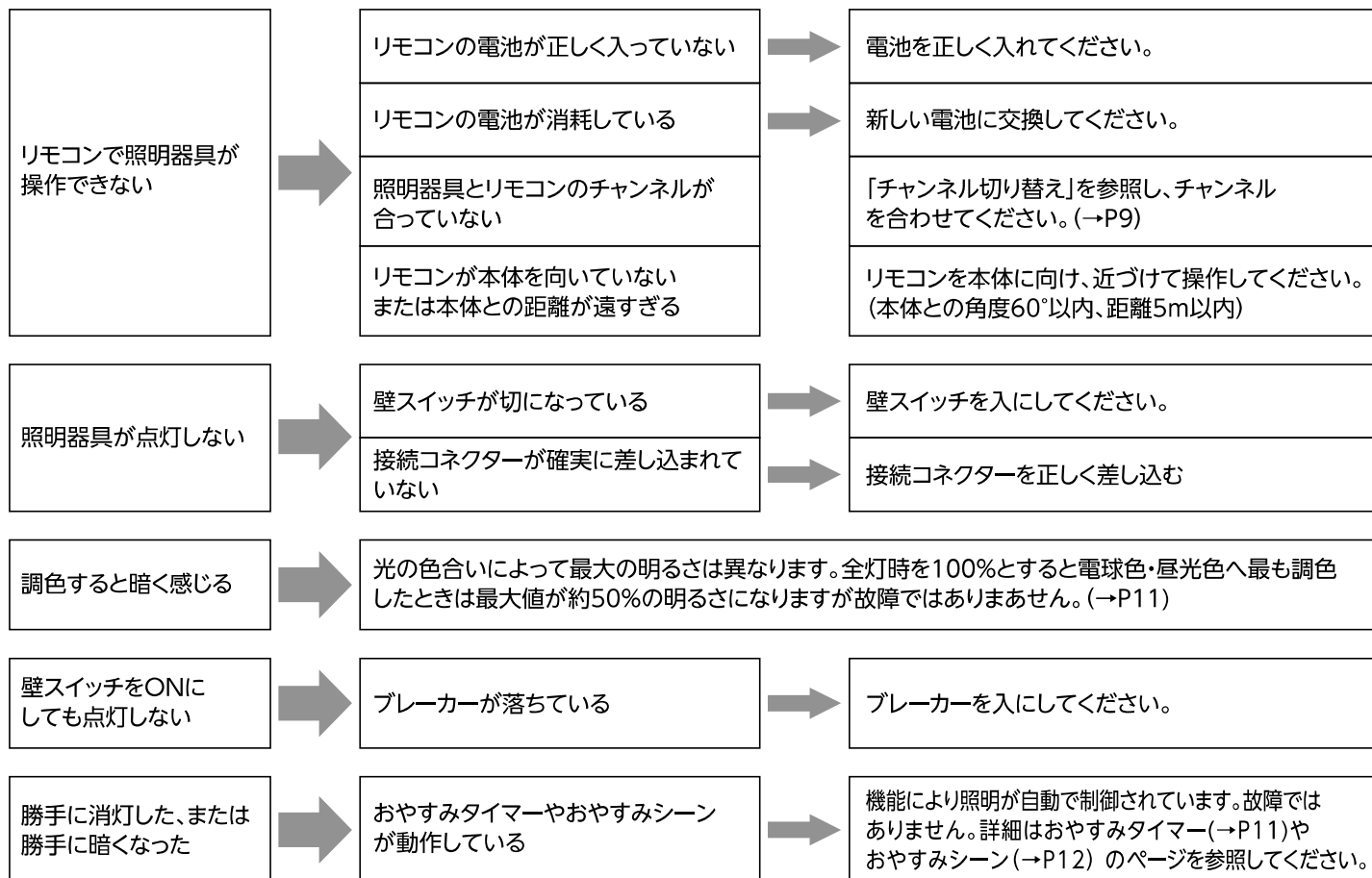

# 安全点検

## 長年ご使用の LED シーリングライト はよく点検を

1年に1度は自主点検を実施してください。

長期間の使用による発煙・発火・感電などの事故を防ぐため、定期点検を実施してください。  
設置後 8～10 年経つと、自然に内部劣化が進みます。

※参考使用条件：周囲温度 30℃、1日 10 時間点灯、年間 3,000 時間点灯した場合。(JIS C8105-1 解説による)

### 安全チェックシート (家庭用照明)

- 下欄の安全点検項目について点検し、該当する場合は点検結果欄に✓印を記入し処置手順に従ってください。

安全点検項目	点検年月	点検結果			処置手順
		／	／	／	
スイッチを入れても、時々点灯しないときがある。					✓印がある場合は危険な状態になっています。事故防止のためただちに使用を中止し、新しい器具に取り替えてください。
引掛シーリングなどの配線部品や本体を動かすと点滅する。					
引掛シーリングなどの配線部品が異常に熱い。					
焦げクサイニオイがする。					
点灯時にブレーカーが動作することがある。					
引掛シーリングなどの配線部品に傷み、ひび割れ、または変形がある。					
購入後、10年以上経過している。					✓印がある場合は危険な状態になっていることがあります。事故防止のため速やかに新しい器具に取り替えてください。
点灯するまで時間がかかる。					
極端に明るさが低下している。					
ちらつきが頻繁に生じる。					
カバー、パネルなどに変色、変形、ひび割れなどがある。					
塗装面にふくれまたはひび割れがある、もしくはサビが出ている。					
器具取り付け部に変形、ガタツキ、ゆるみなどがある。					✓印がある場合はただちに取り除いてください。
点灯している LED の色味が変化してきた。					
照明器具の近傍に燃えやすいものがある。					

上記点検項目以外でも不具合があれば、トップバリュお客さまサービス係へお問い合わせください。

# 仕様

品番	HC-CB063-WH	HC-CB083-WH	HC-CB123-WH
適用畳数	～6畳	～8畳	～12畳
定格電圧	AC100V		
定格周波数	50Hz / 60Hz		
定格光束	3699lm	4299lm	5499lm
消費電力（全灯時）	24.9W	28.9W	37W
固有エネルギー消費効率（全灯時）	148.6lm/W	148.8lm/W	148.6lm/W
演色性（全灯時）	Ra80		
待機電力（リモコン消灯時）	約 0.4W	約 0.4W	約 0.4W
外形寸法	直径 450mm× 厚さ 76mm（スポンジ、引掛刃を含まず）		
製品質量（本体+カバー）	1.0kg		
付属品	専用アダプタ、リモコン、リモコンケース、リモコン用単4乾電池（お試用）×2本 リモコンケース用ネジ×2本、保証書付取扱説明書（本書）		

※本製品の仕様は予告なく変更する場合があります。

※LEDモジュールの光源寿命は40,000時間です。点灯しなくなるまでの総点灯時間、または、点灯初期の全光束が70%に下がるまでの時間を想定したもので、製品の寿命を保証するものではありません。

※LEDにはバラツキがあるため、同一品番でも発光色、明るさが異なる場合がありますのでご了承ください。

## アフターサービス（必ずお読みください）

### 1. 保証書の内容のご確認と保管について

本製品には保証書が付いています。保証書はお買い上げの販売店にて販売店名・お買い上げ日などの記入をご確認の上、内容をよくお読みになり大切に保管してください。

### 2. 保証期間はお買い上げの日から5年間です。（LEDモジュール：5年、その他：1年）

保証期間中でも有料になることがありますので、保証書をよくお読みください。

### 3. 保証期間後に修理を依頼される時は・・・

お買い上げの販売店にご相談ください。修理すれば使用できる製品については、ご要望により有料で修理いたします。

### 4. 補修用性能部品の保有期間は製造打ち切り後6年間です。

補修用性能部品とは、その製品の機能を維持するために必要な部品です。

### 5. 修理依頼、消耗品のご購入は、お買い上げの販売店、または「トップバリュお客さまサービス係」にご相談ください。修理品は、持ち込み修理となります。

### 6. ご使用中に普段と変わった状態になりましたら、ただちにご使用を中止して、点検・修理をお買い上げの販売店、または「トップバリュお客さまサービス係」にご相談ください。

### 7. アフターサービスについてわからないことは・・・

アフターサービスについてご不明な場合は、本書に記載の「トップバリュお客さまサービス係」にお問い合わせください。

本製品の譲渡・リサイクル品については、保証適用を受けられない場合があります。ご注意ください。



# 省エネ LED シーリングライト 調光調色 保証書

**持込修理**

品番	HC-CB063 / HC-CB083 / HC-CB123		
※お買い上げ日	年 月 日	保証期間	LEDモジュール5年 その他1年 <small>1日20時間以上の長時間使用の場合は保証期間は半分にになります。</small>
※お客さま	ご住所 ご芳名	様 電話 ( ) -	
※販売店	住所 店名	電話 ( ) -	

※印欄に記入のない場合は無効になりますので必ずご確認ください。

本書は、本書記載内容で無料修理を行うことをお約束するものです。お買い上げの日から上記期間中に故障が発生した場合は本書をご提示のうえ、お買い上げの販売店に修理をご依頼ください。

〈無料修理規定〉

- 取扱説明書、本体貼付ラベルなどの注意書に従った正常な使用状態で故障した場合には、お買い上げの販売店で無料修理いたします。
- 保証期間内に故障して無料修理を受ける場合には、本製品と本書をご持参・ご提示のうえ、お買い上げの販売店にご依頼ください。
- ご転居の場合は事前にお買い上げの販売店にご相談ください。
- ご贈答品などで本保証書に記入してある販売店に修理をご依頼できない場合には、下記のトップバリュお客さまサービス係にご相談ください。
- 保証期間内でも次の場合には有料修理になります。
  - (イ) 使用上の誤りおよび不当な修理や改造による故障および損傷。
  - (ロ) 落下などによる故障および損傷。
  - (ハ) 火災、地震、水害、落雷、その他の天災地変、公害や異常電圧による故障および損傷。
  - (ニ) 一般家庭用以外（例えば、業務用の長時間使用、車両、船舶への搭載）に使用された場合の故障および損傷。
  - (ホ) 本書の提示がない場合。
  - (ヘ) 本書にお買い上げ年月日、お客さま名、販売店名の記入のない場合、あるいは字句を書き替えられた場合。
- 本書は日本国内においてのみ有効です。This warranty is valid only in Japan.
- 本書再発行はいたしませんので紛失しないよう大切に保存してください。

修理メモ

※この保証書は本書に表示した期間、条件のもとにおいて無料修理をお約束するものです。したがってこの保証書によってお客さまの法律上の権利を制限するものではありませんので、保証期間経過後の修理などについてご不明の場合は、お買い上げの販売店または下記のトップバリュお客さまサービス係にご相談ください。

※保証期間経過後の修理、補修用性能部品の保有期間について詳しくは「アフターサービス」をご覧ください。

愛情点検

●長年ご使用の「省エネシンプルLEDシーリングライト 調光調色」の点検を!



このような症状はありませんか？

- チカチカしたり点滅する。
- 焦げクサイニオイがする。
- その他異常・故障がある。

ご使用中止

このような症状のときは、事故防止のため、すぐに電源を切り、必ず販売店またはトップバリュお客さまサービス係にご相談ください。

販売者 **イオン株式会社**  
〒261-8515 千葉県千葉市美浜区中瀬1-5-1  
●トップバリュお客さまサービス係  
TEL.0120-30-1580(10~17時:日曜日は除く)

●中国製



未来に森を残すため  
FSC® 認証材および管理原材料からつくられています。